

# FESTOOL

Spielzeug Akku-Bohrschrauber  
Toy cordless drill

Bedienungsanleitung  
Instruction Manual

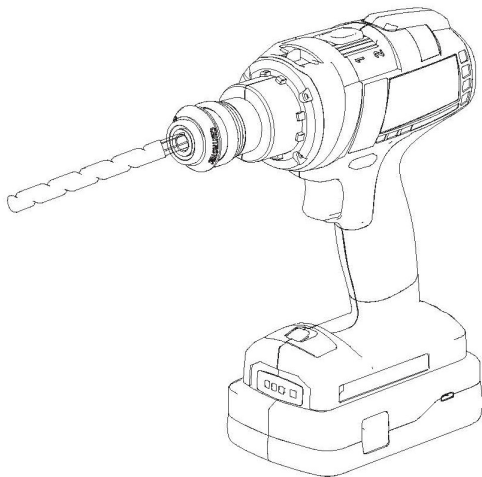

# Spielzeug Akku-Bohrschrauber

## Bedienungsanleitung

[1]

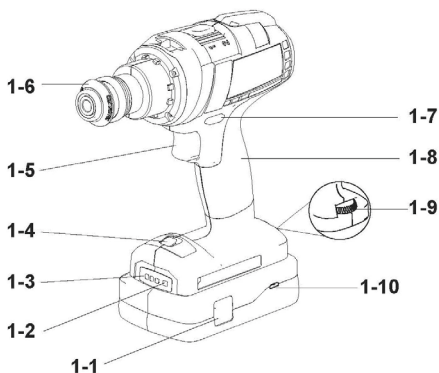

### 1. Geräteteile [1]

- [1-1] Taste zum Entriegeln des Akkupacks
- [1-2] Taste zur Kapazitätsanzeige am Akku-Pack
- [1-3] Anzeige der Akkukapazität
- [1-4] LED-Leuchte (Einschaltstatus)
- [1-5] Ein/Aus-Schalter
- [1-6] Manschette
- [1-7] Drehrichtungsschalter und Sicherheitssperre
- [1-8] Handgriff
- [1-9] Lautstärkereglер; Ein/Aus-Schalter Lautstärke
- [1-10] Ladeanschluss (USB-C)

### 2. Ein- und Ausschalten

- [1-5] Drücken = EIN / loslassen = AUS
- Stellen Sie den Drehrichtungsschalter [1-7] in die Mittelstellung, um den Ein/Aus-Schalter zu verriegeln. Die LED-Leuchte [1-4] leuchtet auf, wenn der Ein/Aus-Schalter [1-5] gedrückt wird.

# Spielzeug Akku-Bohrschrauber

## Bedienungsanleitung

### 3. Akku-Pack [A] & [B]

Vergewissern Sie sich vor der Verwendung des Akkupacks, dass die Akku-Schnittstelle sauber ist. Jede Verunreinigung der Akku-Schnittstelle kann den korrekten Kontakt beeinträchtigen und zu einer Beschädigung der Kontakte führen.

#### [A] Entfernen des Akkupacks

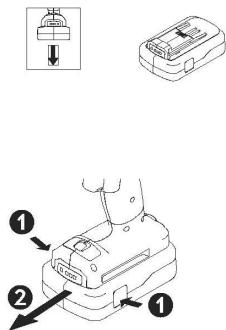

#### [B] Einsetzen des Akkupacks - bis er einrastet

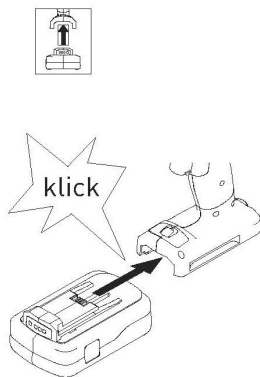

# Spielzeug Akku-Bohrschrauber Bedienungsanleitung

## 4. Wechsel des Bohrer-Bit-Satzes durch CENTROTEC-Werkzeugfutter [3]

Schnelles Wechseln von Werkzeugen mit CENTROTEC-Schaft

[3]

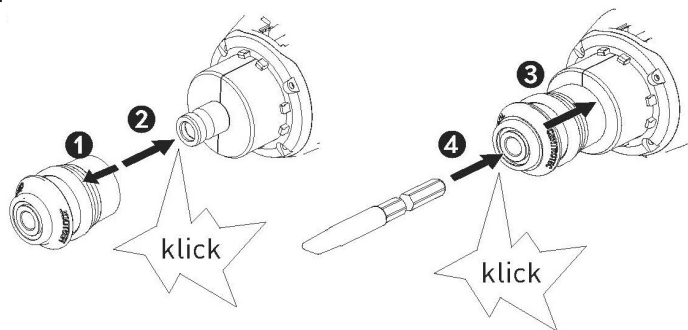

Bohrer-Bit-Satzauswahl = 3 Stück

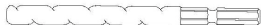



# Spielzeug Akku-Bohrschrauber

## Bedienungsanleitung

DE  
AT  
CH

[4]

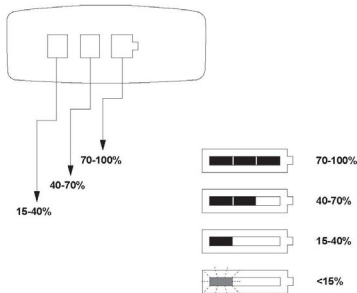

### 5. Kapazitätsanzeige [4] [siehe Geräteteile 11]

Die Kapazitätsanzeige [1-3] zeigt den Ladezustand des Akkupacks an, nachdem die Prüftaste [1-2] gedrückt wurde.

**Empfehlung:** Laden Sie den Akku auf, wenn die LED-Leuchte blinkt.

### Hinweise zum Akku

01. Akku - der mitgelieferte Akku ist ein wiederaufladbarer Lithium-Ionen-Akku mit 2400 mAh.
02. Dieser Akkupack ist nicht austauschbar.
03. Der Akkupack muss unter Aufsicht von Erwachsenen aufgeladen werden.
04. Es darf nur derselbe Akkutyp für Festool Spielzeug verwendet werden.
05. Laden Sie den Akkupack auf, wenn die Leistung nachlässt oder der Akku vollständig entladen oder leer ist.
06. Die Stromversorgungsclammern dürfen nicht kurzgeschlossen werden.
07. Um Unfälle zu vermeiden, dürfen Sie den entladenen Akku oder das Akkugehäuse nicht zerlegen und den Akku nicht ins Feuer oder ins Wasser werfen.
08. Die Nenneingangsspannung des Ladegerätes muss 5 V DC betragen. Es ist normal, dass das Ladegerät und der Akkupack während des Ladevorgangs leicht warm werden.
09. Der Akkupack sollte vor dem Aufladen oder Reinigen aus dem Spielzeug entfernt werden.
10. Überprüfen Sie vor dem Aufladen die Kabel, Stecker, das Gehäuse und andere Komponenten auf Beschädigungen. Wenn Sie einen Schaden feststellen, verwenden Sie das Gerät nicht, bis es vollständig repariert ist.
11. Legen Sie den Akkupack mit richtiger Polung in das Spielzeug ein.
12. Es wird nicht empfohlen, den Akkupack auszutauschen: Dies birgt ein größeres Risiko für Schäden an Kabeln, Steckern, Bauteilen und Zubehör.
13. Nicht wiederaufladbare Akkus dürfen nicht wieder aufgeladen werden.
14. Leere Akkus sind aus dem Spielzeug zu entfernen.

### ⚠ Warnhinweise

- Benutzung nur unter direkter Aufsicht eines Erwachsenen.
- Erststufungsgefahr durch Kleinenteile. Nicht geeignet für Kinder unter 3 Jahren.
- Reinigen Sie die Oberfläche nur mit einem trockenen Tuch.
- Dieses Spielzeug darf nur an Ladegeräte angeschlossen werden, die das folgende Symbol  tragen.
- Zum Aufladen des Akkus nur das mitgelieferte abnehmbare Netzteil verwenden.
- Die Verpackung muss aufbewahrt werden, da sie wichtige Informationen enthält.

**Achtung:** Dieses Spielzeug erzeugt Lichtblitze, die bei empfindlichen Personen Epilepsie auslösen können.

# Toy cordless drill Instruction Manual

[1]

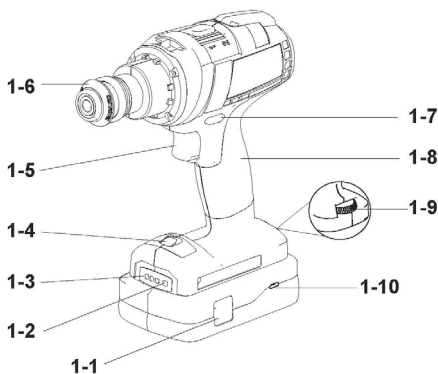

## 1. Parts of device [1]

- [1-1] Button for releasing the battery pack
- [1-2] Capacity indicator button on battery pack
- [1-3] Battery pack capacity indicator
- [1-4] LED light (switch-on status)
- [1-5] On/off switch
- [1-6] Collar
- [1-7] Rotation direction switch and safety lock
- [1-8] Handle
- [1-9] Sound volume control, on/off switch sound
- [1-10] Charging port (USB-C)

## 2. Switch on/off for playing

- Press [1-5] = ON / release = OFF
- Set the rotation direction switch [1-7] to the centre position to lock the on/off switch.
- The LED light [1-4] lights up when the on/off switch [1-5] is pressed.

# Toy cordless drill

## Instruction Manual

GB  
IE  
US  
CA  
AUS  
NZ  
ZA

### 3. Battery pack [A] & [B]

Before using the battery pack, check that the battery interface is clean. Any contamination of the battery interface may impair correct contact and lead to the contacts being damaged.

#### [A] Removing the battery pack

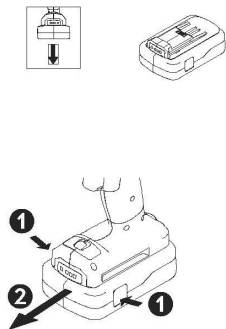

#### [B] Inserting the battery pack – until it clicks into place

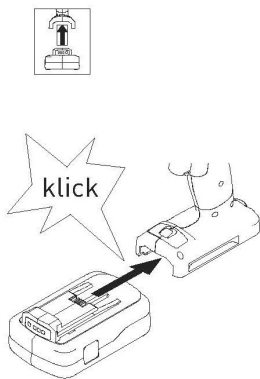

# Toy cordless drill Instruction Manual

## 4. Changing the drill-driver bit set by CENTROTEC tool chuck [3]

Fast changeover of tools with CENTROTEC shaft

[3]

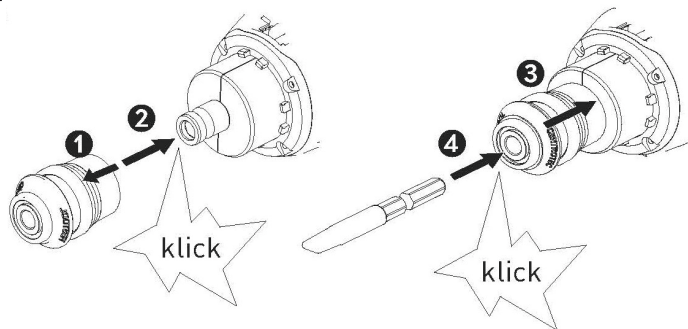

Drill-driver bit set selection = 3 pcs

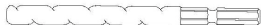

# Toy cordless drill Instruction Manual

[4]

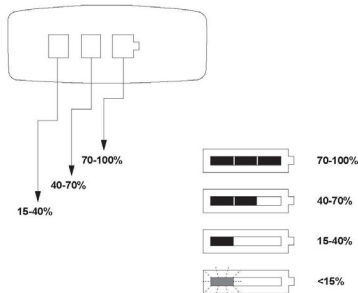

## 5. Capacity indicator [4] [see parts of device [1]]

The capacity display [1-3] indicates the charge of the battery pack after the check button [1-2] is pressed.

**Recommendation:** Charge the battery pack when the LED light is blinking.

## Battery notes

01. Battery – the battery supplied is a rechargeable lithium-ion 2400 mAh unit.
02. This battery is not replaceable.
03. The battery must be charged under adult supervision.
04. Only the same type of rechargeable battery may be used for Festool toys.
05. Charge the rechargeable battery when the power is low or the battery is completely drained or empty.
06. The power supply terminals must not be short-circuited.
07. To prevent accidents, do not dismantle the drained battery or battery case and do not throw the battery into fire or into water.
08. The rated input voltage of the charger must be 5V DC. It is normal for the charger and battery to become slightly warm during charging.
09. The rechargeable battery should be removed from the toy before recharging or cleaning.
10. Before charging, inspect the wires, plugs, case and other components for damage. If any damage is identified, refrain from using the unit until it has been completely repaired.
11. Insert the battery into the toy with correct polarity.
12. Replacement of the rechargeable battery is not recommended; this represents a greater risk of damage to the wires, plugs, components and accessories.
13. Non-rechargeable batteries are not to be recharged.
14. Exhausted batteries are to be removed from toy.

## ⚠ Warning

- To be used under the direct supervision of an adult.
- Choking hazard- small parts. Not suitable for children under 3 years.
- Clean the surface using a dry cloth only.
- This toy is only to be connected to recharger equipment bearing the following symbol .
- For the purpose of recharging the battery, only use the detachable supply unit provided.
- Packaging must be retained as it contains important information.

**WARNING:** This toy produces flashes that may trigger epilepsy in sensitized individuals.

# Играчка акумулаторен винтоверт

## Ръководство за употреба

[1]

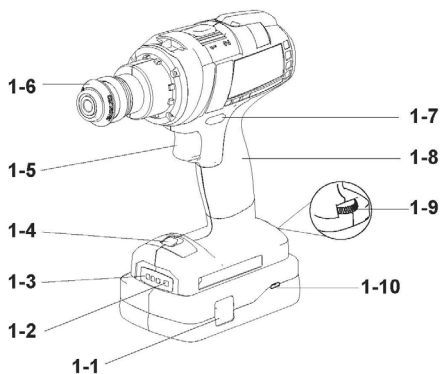

### 1. Части на устройството [1]

- [1-1] Бутон за отключване на акумулаторната батерия
- [1-2] Бутон за показание на капацитета на акумулаторната батерия
- [1-3] Показание на капацитета на акумулаторната батерия
- [1-4] Светодиодна лампа (състояние на включване)
- [1-5] Превключвател за включване/изключване
- [1-6] Маншет
- [1-7] Превключвател за посоката на въртене и предпазна блокировка
- [1-8] Ръкохватка
- [1-9] Регулатор за силата на звука; Превключвател за включване/изключване силата на звука
- [1-10] Порт за зареждане [USB-C]

### 2. Включване и изключване

- [1-5] Натискане = ВКЛ. / отпускане = ИЗКЛ.
- Поставете превключвателя за посока на въртене
- [1-7] в средна позиция, за да заключите превключвателя за включване/изключване.
- Светодиодната лампа [1-4] светва при натискане на превключвателя за включване/изключване [1-5].

# Играчка акумулаторен винтоверт

## Ръководство за употреба

### 3. Акумулаторна батерия [A] & [B]

Преди да използвате акумулаторната батерия, се уверете, че интерфейсът на батерията е чист. Всяко замърсяване на интерфейса на батерията може да наруши правилния контакт и да доведе до повреда на контактите.

**[A]** Изваждане на акумулаторната батерия

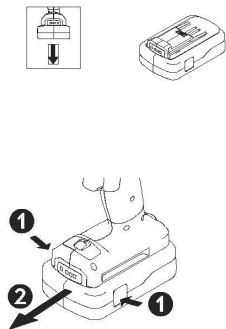

**[B]** Поставяне на акумулаторната батерия - докато щракне на мястото си

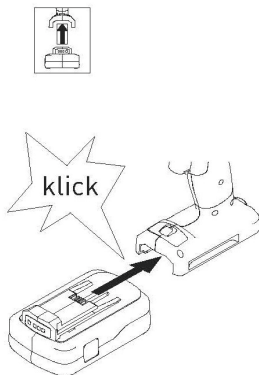

# Играчка акумулаторен винтоверт

## Ръководство за употреба

### 4. Смяна на комплекта свредла и битове с патронник за инструмент CENTROTEC [3]

Бърза смяна на инструментите със стеблото CENTROTEC

[3]

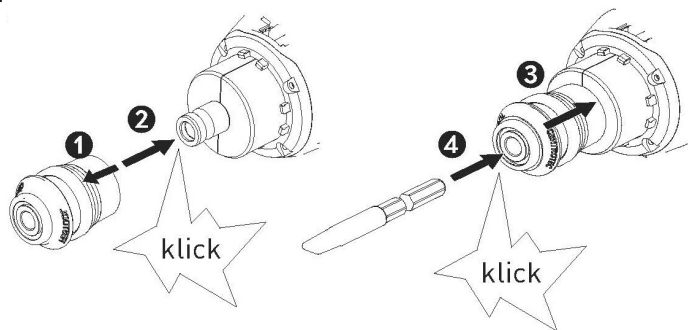

Избор от комплект свредла и битове = 3 броя





# Играчка акумулаторен винтоверт

## Ръководство за употреба

[4]

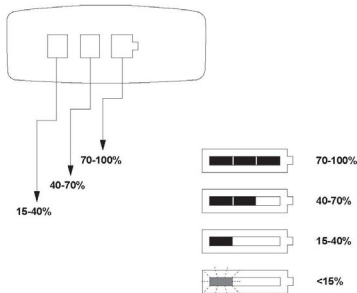

### 5. Показание за капацитет [4] (вж. части на устройството [1])

Показанието за капацитет [1-3] показва нивото на заряд на акумулаторната батерия след натискане на тест бутон [1-2].

**Препоръка:** Заредете батерията, когато светодиодът мига.

### Указания за батерията

01. Батерия – доставената батерия е презареждаема литиево-йонна батерия с капацитет 2400 mAh.
02. Тази акумулаторна батерия не може да се замени.
03. Акумулаторната батерия трябва да се зарежда под наблюдението на възрастен.
04. За играчките на Festool може да се използва само един и същ тип батерия.
05. Заредете акумулаторната батерия, ако мощността намалее или е напълно разредена или празна.
06. Електрозахранващите клеми не трябва да имат късо съединение.
07. За да избегнете злополуки, не разглобявайте изтощената батерия или корпуса на батерията и не хвърляйте батерията в огън или във вода.
08. Номиналното входно напрежение на зарядното устройство трябва да е 5 V DC. Нормално е зарядното устройство и батерията да се затоплят леко по време на процеса на зареждане.
09. Преди зареждане или почистване батерията трябва да се извади от играчката.
10. Преди зареждане проверете кабелите, щепселите, корпуса и други компоненти за повреда. Ако забележите някаква повреда, не използвайте устройството, докато то не бъде напълно ремонтирано.
11. Поставете акумулаторната батерия в играчката с правилен поларитет.
12. Не се препоръчва подмяна на акумулаторната батерия; Това крие по-голям риск от повреда на кабели, щепсели, компоненти и принадлежности.
13. Непрезареждаемите батерии не трябва да се презареждат.
14. Празните батерии трябва да се извадят от играчката.

### ⚠ Предупреждения

- Използвайте само под прякото наблюдение на възрастен.
- Опасност от задаване поради малки части. Не е подходящ за деца под 3 години.
- Почистявайте повърхността само със суха кърпа.
- Тази играчка може да се свързва само със зарядни устройства, които носят следния символ
- За зареждане на батерията използвайте само предоставения в комплекта сменяем захранващ адаптер.
- Опаковката трябва да бъде запазена, тъй като съдържа важна информация.

**Внимание:** Тази играчка произвежда светлинни пролъбъщи, които могат да предизвикат епилепсия при чувствителни лица.

# Akušroubovák na hraní

## Návod na obsluhu

[1]

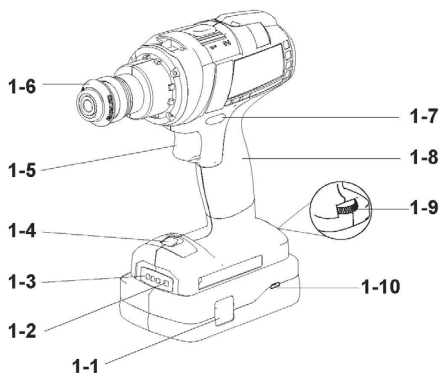

### 1. Součásti výrobku [1]

- [1-1] tlačítko pro odjištění akumulátoru
- [1-2] tlačítko pro zobrazení kapacity na akumulátoru
- [1-3] ukazatel kapacity akumulátoru
- [1-4] LED kontrolka (zapnutý stav)
- [1-5] vypínač
- [1-6] manžeta
- [1-7] přepínač otáčení a bezpečnostní pojistka
- [1-8] rukojeť
- [1-9] regulátor hlasitosti; vypínač zvuku
- [1-10] nabíjecí přípojka (USB-C)

### 2. Zapnutí a vypnutí

- [1-5] stisknout = zapnutí / pustit = vypnutí
- Nastavte přepínač směru otáčení [1-7] do prostřední polohy pro odblokování vypínače.
- LED kontrolka [1-4] svítí při stisknutí vypínače [1-5].

# Akušroubovák na hrani

## Návod na obsluhu

### 3. Akumulátor [A] a [B]

Před použitím akumulátoru zkontrolujte, zda je rozhraní akumulátoru čisté. Jakékoliv znečištění rozhraní akumulátoru může negativně ovlivnit připojení a způsobit poškození kontaktů.

#### [A] Vyjmutí akumulátoru

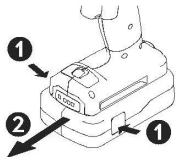
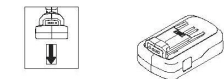

#### [B] Nasazení akumulátoru – tak, aby zaskočil

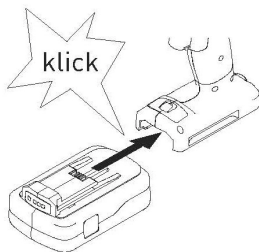

# Akušroubovák na hraní

## Návod na obsluhu

### 4. Výměna sady bitů a vrtáku pomocí univerzálního držáku bitových nástavců CENTROTEC [3]

Rychlá výměna nástrojů se stopkou CENTROTEC

[3]

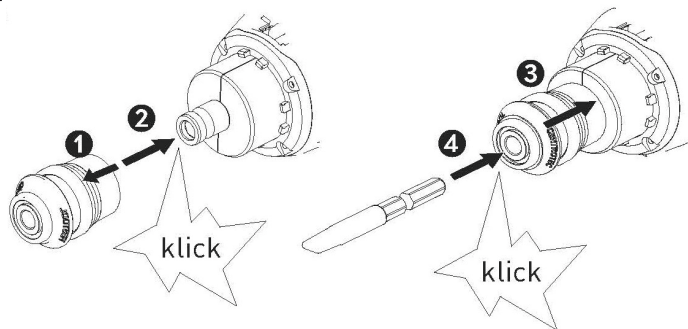

Sada vrtáku a bitů = 3 kusy



# Akušroubovák na hraní

## Návod na obsluhu

[4]

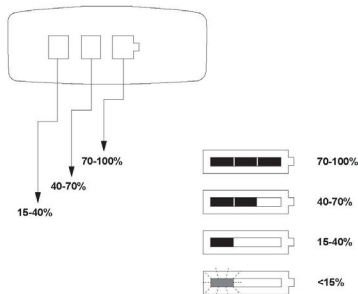

### 5. Ukazatel kapacity [4] (viz součásti výrobku [1])

Ukazatel kapacity [1-3] signalizuje stav nabití akumulátoru, když stisknete kontrolní tlačítko [1-2].

**Doporučení:** Jakkmile svítí LED kontrolka, nabíjte akumulátor.

### Informace k akumulátoru

01. Akumulátor – dodaný akumulátor je nabíjecí lithium-iontový akumulátor s 2 400 mAh.
02. Tento akumulátor nelze vyměnit.
03. Akumulátor se musí nabíjet pod dohledem dospělých.
04. Smí se používat pouze stejný typ akumulátoru pro hračku Festool.
05. Akumulátor nabíjte, když poklesne výkon, nebo když je akumulátor úplně vybitý.
06. Nesmí dojít ke zkratování napájecích svorek.
07. Aby nedošlo k úrazím, nesmíte vybitý akumulátor nebo kryt akumulátoru rozebírat a házet akumulátor do ohně nebo do vody.
08. Jmenovité vstupní napětí nabíječky musí činit 5 V DC. Je normální, že se nabíječka a akumulátor při nabíjení mírně zahřívají.
09. Akumulátor je nutno před nabíjením nebo čištěním vyjmout z hračky.
10. Před nabíjením zkontrolujte kabely, zástrčky, kryt a další součásti, zda nejsou poškozené. Když zjistíte poškození, nepoužívejte výrobek, dokud nebude úplně opravený.
11. Akumulátor vkládejte do hračky se správnou polaritou.
12. Nedoporučujeme akumulátor vyměňovat. Zvyšuje se tím riziko poškození kabelů, zástrček, součástí a příslušenství.
13. Nenebíjete akumulátory se nesmí dobíjet.
14. Vybité akumulátory vyjměte z hračky.

### ⚠ Varovná upozornění

- Používání pouze pod bezprostředním dohledem dospělé osoby.
- Nebezpečí udušení drobnými díly. Není vhodné pro děti do 3 let.
- Povrch čistěte pouze suchým hadrem.
- Tato hračka se smí připojovat pouze k nabíječkám, které jsou opatřené symbolem .
- Pro nabíjení akumulátoru používejte pouze dodaný odpovídací síťový adaptér.
- Obal je nutno uschovat, protože obsahuje důležité informace.

**Pozor:** Tato hračka vydává záblesky světla, které mohou u citlivých osob vyvolat epileptický záchvat.

# Legetøj akku bore-/skruemaskine

## Betjeningsvejledning

[1]

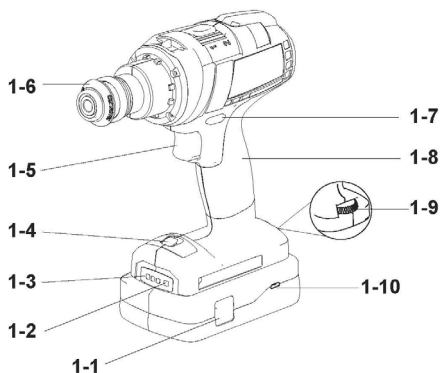

### 1. Apparatets dele [1]

- [1-1] Knap til frigørelse af batteriet
- [1-2] Knap til kapacitetsvisning på batteriet
- [1-3] Visning af batterikapacitet
- [1-4] LED-lampe (tænd-status)
- [1-5] Tænd/sluk-knap
- [1-6] Manchet
- [1-7] Kontakt for rotationsretning og sikkerhedsspærrer
- [1-8] Greb
- [1-9] Lydstyrkeregulator; tænd/sluk-knap lydstyrke
- [1-10] Ladetilslutning (USB-C)

### 2. Tænd og sluk

- [1-5] Tryk = tænd / slip = sluk
- Stil kontakten for rotationsretning [1-7] i midterstilling for at låse tænd/sluk-knappen.
- LED-lampen [1-4] lyser, når der trykkes på tænd/sluk-knappen [1-5].

# Legetøj akku bore-/skruemaskine

## Betjeningsvejledning

### 3. Batteri [A] & [B]

Før batteriet benyttes, skal du sikre, at batterigrænsefladen er ren. Enhver urenhed på batterigrænsefladen kan resultere i dårlig kontakt og medføre, at kontakterne beskadiges.

#### [A] Batteriet fjernes

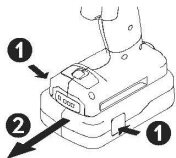

#### [B] Batteriet sættes i, til det går i indgreb

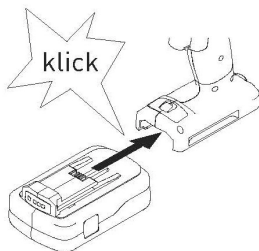

# Legetøj akku bore-/skruemaskine

## Betjeningsvejledning

### 4. Udskiftning af bor-bit-sættet ved hjælp af CENTROTEC-værktøjspatron [3]

Hurtigt skift af værktøjsforsætser med CENTROTEC-skaft

[3]

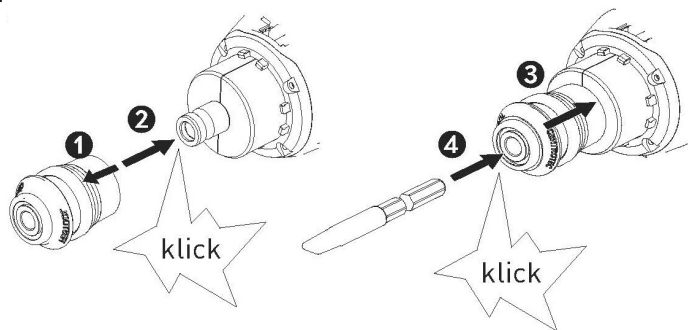

Bor-bit-sæt-udvalg = 3 stk.





# Legetøj akku bore-/skruemaskine

## Betjeningsvejledning

[4]

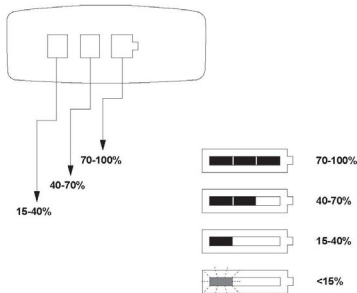

### 5. Kapacitetsvisning [4] (se Apparatets dele [1])

Kapacitetsvisningen [1-3] angiver batteriets ladetilstand, når der er trykket på testknappen [1-2].

**Anbefaling:** Oplad batteriet, når LED-lampen blinker.

### Oplysninger om batteriet

01. Batteri – det medfølgende batteri er et genopladeligt litiumion-batteri med 2400 mAh.
02. Dette batteri kan ikke udskiftes.
03. Batteriet skal oplades under tilsyn af en voksen.
04. Kun denne batteritype må anvendes til Festool legetøj.
05. Oplad batteriet op, når effekten aftager, eller batteriet er helt afladet eller tomt.
06. Strømforsyningsklemmerne må ikke kortsluttes.
07. For at undgå ulykker må du ikke adskille det opladede batteri eller batterihuset, og batteriet må ikke kastes i ild eller vand.
08. Batteriladerens mærkeindgangsspænding skal være 5 V DC. Det er normalt, at batteriladeren og batteriet opvarmes lidt under opladningen.
09. Batteriet bør tages ud af legetøjet før opladning eller rengøring.
10. Før opladning skal du kontrollere kablerne, stikkene, huset og andre komponenter for beskadigelser. Hvis du konstaterer en skade, skal du ikke bruge apparatet, før det er repareret komplet.
11. Læg batteriet i legetøjet med korrekt polaritet.
12. Det anbefales ikke at udskifte batteriet. Det ville indebære en større risiko for skader på kabler, stik, komponenter og tilbehør.
13. Ikke genopladelige batterier må ikke oplades igen.
14. Tomme batterier skal tages ud af legetøjet.

### ⚠ Advarsler

- Må kun bruges under direkte opsyn af en voksen.
- Fare for kvæstning som følge af smådele. Ikke egnet til børn under 3 år.
- Rengør kun overfladen med en tør klud.
- Dette legetøj må kun tilsluttes batteriladere, der bærer følgende symbol .
- Batteriet må kun oplades med den medfølgende, aftagelige strømforsyning.
- Emballagen skal opbevares, da den indeholder vigtige oplysninger.

**ØBS:** Dette legetøj danner lysglimt, der kan udløse epilepsi hos følsomme personer.

# Mänguasi akutrell-kruvikeeraja kasutusjuhend

[1]

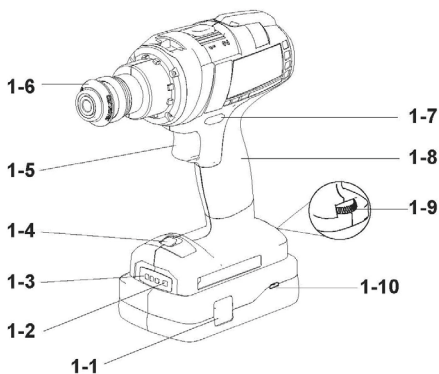

## 1. Seadme osad [1]

- [1-1] akukomplekti lukustuse vabastamise nupp
- [1-2] akukomplekti mahunäidu nupp
- [1-3] aku mahunäidik
- [1-4] valgusdiodid (sisse/lülitatus)
- [1-5] sisse/välja-lüliti
- [1-6] mansett
- [1-7] pöörlemissuuna lüliti ja turvalukk
- [1-8] käepide
- [1-9] helitugevuse regulaator; sisse/välja-lüliti helitugevus
- [1-10] laadimisühendus (USB-C)

## 2. Sisse- ja väljalülitamine

- [1-5] vajutamine = SEES / vabastamine = VÄLJAS
- Asetage pöörlemissuuna lüliti [1-7] keskmisesse asendisse, et sisse/välja-lüliti lukustuks.
- Valgusdiodid [1-4] süttib, kui vajutate sisse/välja-lülitit [1-5].

# Mänguasi akutrell-kruvikeeraja

## Kasutusjuhend

### 3. Akukomplekt [A] & [B]

Veenduge enne akukomplekti kasutamist, et akuliides on puhas. Akuliidese mistahes saastatus võib pärssida õiget kontakti, misläbi võivad kontaktid kahjustada saada.

#### [A] akukomplekti eemaldamine

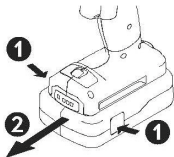

#### [B] akukomplekti paigaldamine – kuni fikseerimiseni

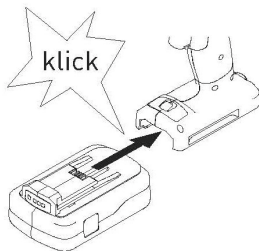

# Mänguasi akutrell-kruvikeeraja kasutusjuhend

## 4. Puuriotsakute komplekti vahetamine CENTROTEC'i tööriistapadruniga [3]

Tööriistade kiire vahetamine CENTROTEC-varrega

[3]

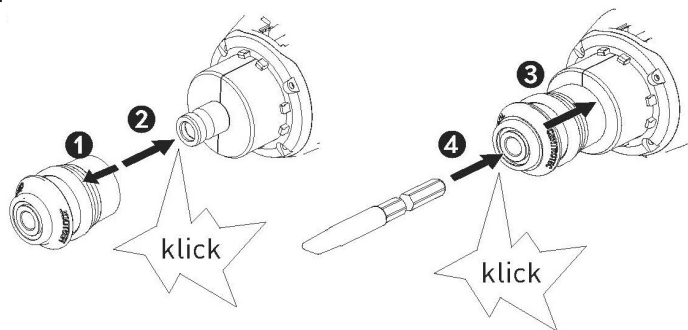

Puuriotsakute valik = 3 tk



# Mänguasi akutrell-kruvikeeraja

## Kasutusjuhend

[4]

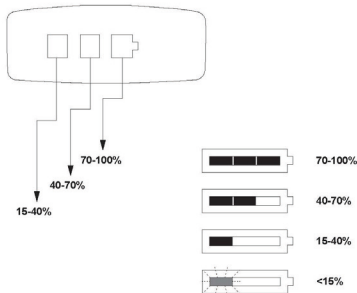

### 5. Mahunäidik [4] (vt seadme osaid [1])

Mahunäidik [1-3] näitab akukomplekti laetuse taset pärast kontrollnupu [1-2] vajutamist.

**Soovitus:** laadige akut, kui valgusdiood vilgub

### Akuga seotud suunised

01. Aku – tarnekomplekti kuulub laetav liitiumioonaku võimsusega 2400 mAh.
02. See akukomplekti ei ole väljavahetav.
03. Akukomplekti tuleb laadida täiskasvanute järelevalve all.
04. Festooli mänguasjadel võib kasutada ainult sama tüüpi akusid.
05. Laadige akukomplekti juhul, kui võimsus väheneb või kui aku on täiesti tühi.
06. Toiteklennid ei tohi lühisesse minna.
07. Õnnetuste vältimiseks ei tohi tühjenedud akut ega aku korpusst lahti võtta ega akut tulle või vette visata.
08. Laadija nominaalne sisendpinge peab olema 5 V DC . Laadija ja akukomplekti kerge soojenemine laadimise ajal on normaalne.
09. Akukomplekti tuleb enne laadimist või puhastamist mänguasjast eemaldada.
10. Kontrollige enne laadimist, ega kaabel, pistik, korpus või muud osad pole kahjustatud. Juhul kui tuvastate mõne kahjustuse, ärge kasutage seadet enne, kui see on parandatud.
11. Asetage akukomplekt mänguasjasse õige polaarsusega .
12. Akukomplekti väljavahetamist ei soovitata: sellega kaasneks kaablite, pistikute, komponentide ja lisatarvikute suurem kahjustumise risk.
13. Mittelaetavaid patareisi ei tohi uuesti laadida.
14. Tühjad akud tuleb mänguasjast eemaldada.

### ⚠️ Hoiatused

- Kasutamine üksnes täiskasvanu järelevalve all.
- Psidetailidest tulenev lämbumisoht. Ei sobi alla 3-aastastele lastele.
- Puhastage pinda ainult kuiva lapiga.
- Selle mänguasa võib ühendada ainult selliste laadijatega, millel on järgmine sümbol .
- Aku laadimiseks kasutage ainult tarnekomplekti kuuluvat eemaldatavat teiteadpiterit.
- Pakend tuleb alles hoida, kuna see sisaldab olulist teavet.

**Tähelepanu:** see mänguasi tekitab valgussähhvatusi, mis võivad tundlikel inimestel esile kutsuda epilepsiahoob.

# Taladro atornillador a batería de juguete

## Manual de instrucciones

[1]

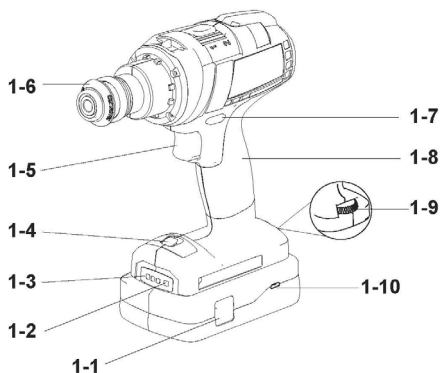

### 1. Partes de la herramienta [1]

- [1-1] Tecla para desbloquear la batería
- [1-2] Tecla de indicación de la capacidad de la batería
- [1-3] Indicación de la capacidad de la batería
- [1-4] Luz LED (estado de conexión)
- [1-5] Interruptor de encendido/apagado
- [1-6] Manguito
- [1-7] Interruptor de dirección del giro y bloqueo de seguridad
- [1-8] Empuñadura
- [1-9] Regulador de volumen; interruptor de encendido/apagado del sonido
- [1-10] Conexión de carga (USB-C)

### 2. Conexión y desconexión

- [1-5] Pulsar = ENCENDIDO / Soltar = APAGADO
- Ajusta el interruptor de dirección del giro
- [1-7] a la posición central para bloquear el interruptor de encendido/apagado. La luz LED [1-4] se enciende cuando el interruptor de encendido/apagado [1-5] está pulsado.

# Taladro atornillador a batería de juguete

## Manual de instrucciones

### 3. Batería [A] y [B]

Antes de utilizar la batería, compruebe que la interfaz de la batería esté limpia. Cualquier tipo de suciedad en la interfaz de la batería puede impedir el correcto contacto y provocar daños en los contactos.

#### [A] Extracción de la batería

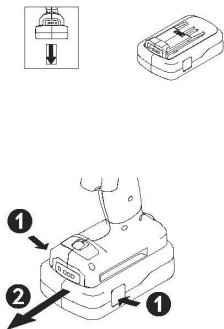

#### [B] Colocación de la batería (hasta que encaje)

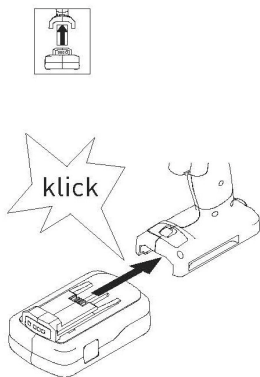

# Taladro atornillador a batería de juguete

## Manual de instrucciones

### 4. Cambio del set de puntas y brocas mediante el mandril CENTROTEC [3]

Cambio rápido de herramientas con el vástago CENTROTEC

[3]

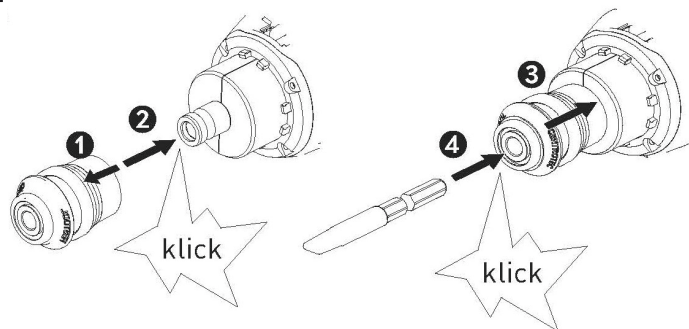

Selección del juego de puntas y brocas = 3 piezas

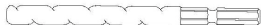



# Taladro atornillador a batería de juguete

## Manual de instrucciones

[4]

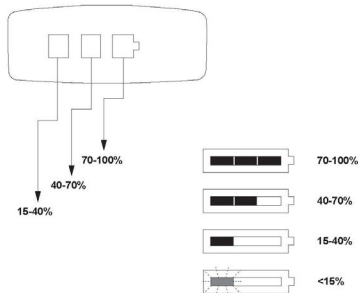

### 5. Indicador de capacidad [4] (véase Partes de la herramienta [1])

El indicador de capacidad [1-3] indica el estado de carga de la batería tras pulsar la tecla de comprobación [1-2].

**Recomendación:** Carga la batería cuando la luz LED parpadee.

### Advertencias sobre la batería

01. Batería: la batería incluida es una batería recargable de iones de litio con 2400 mAh.
02. Esta batería no es intercambiable.
03. La batería debe cargarse bajo la supervisión de un adulto.
04. Debe utilizarse siempre el mismo tipo de batería para el juguete de Festool.
05. Carga la batería cuando la potencia disminuya o la batería esté totalmente descargada o vacía.
06. Los bornes de alimentación eléctrica no deben cortocircuitarse.
07. Para evitar accidentes, no se debe desarmar la batería descargada ni su carcasa, y no se debe arrojar la batería al fuego.
08. La tensión de entrada nominal del cargador debe ser de 5 V CC. Es normal que el cargador y la batería se calienten ligeramente durante el proceso de carga.
09. La batería debe retirarse del juguete antes de cargarse o limpiarse.
10. Antes de la carga, revisa los cables, los conectores, la carcasa y otros componentes para comprobar si hay daños. Si se observan daños, no debe utilizarse la herramienta hasta que esté completamente reparada.
11. Coloca la batería con la polaridad adecuada en el juguete.
12. No se recomienda cambiar la batería ya que ello conlleva un mayor riesgo de daños en cables, conectores, componentes y accesorios.
13. Las baterías no recargables no deben tratar de recargarse.
14. Las baterías agotadas deben retirarse del juguete.

### ⚠ Advertencias

- Utilizar siempre bajo la supervisión de un adulto.
- Riesgo de ahogamiento por piezas pequeñas. No apto para niños menores de 3 años.
- Limpie las superficies solo con un paño seco.
- Este juguete solo debe conectarse a cargadores que presenten el siguiente símbolo
- Para cargar la batería, utilizar solamente la unidad de alimentación extraíble incluida.
- El embalaje debe guardarse, ya que contiene información importante.

**Atención:** Este juguete genera destellos de luz que pueden causar crisis epilépticas en personas sensibles.

# Akkukäyttöinen leikkiruuvinväännin

## Käyttöohje

[1]

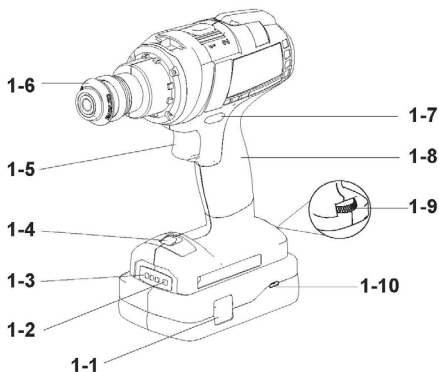

### 1. Laitteen osat [1]

- [1-1] Akun lukituksen vapautuspainike
- [1-2] Akun kapasiteetinäytön painike
- [1-3] Akun kapasiteetinäyttö
- [1-4] LED-valo (kytkentätila)
- [1-5] Käynnistyskytkin
- [1-6] Holkki
- [1-7] Suunnanvaihtokytkin ja turvasalpa
- [1-8] Kahva
- [1-9] Äänenvoimakkuussäädin; äänikytkin
- [1-10] Latausliitäntä (USB-C)

### 2. Käynnistys ja sammutus

- Paina [1-5] = PÄÄLLE / vapauta = POIS PÄÄLTÄ
- Aseta suunnanvaihtokytkin [1-7] keskiasentoon, kun haluat lukita käynnistyskytkimen.
- LED-valo [1-4] syttyy, kun painat käynnistyskytkintä [1-5].

# Akkukäyttöinen leikkiruuvinväännin

## Käyttöohje

### 3. Akku [A] & [B]

Varmista ennen akun käyttöä, että akun liitântäkohta on puhdas. Jos akun liitântäkohta on likainen, tämä saattaa heikentää kunnollista kosketusta ja johtaa koskettimien vaurioitumiseen.

#### [A] Akun irrotus

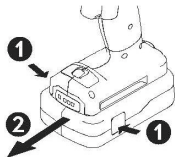

#### [B] Akun asennus niin, että se napsahtaa paikalleen

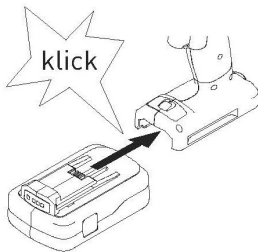

# Akkukäyttöinen leikkiruuvinväännin Käyttöohje

4. Poranterä- ja ruuvikätkisarjan terien vaihto CENTROTEC-istukan [3] avulla  
CENTROTEC-vartisten käyttötarvikkeiden nopea vaihto

[3]

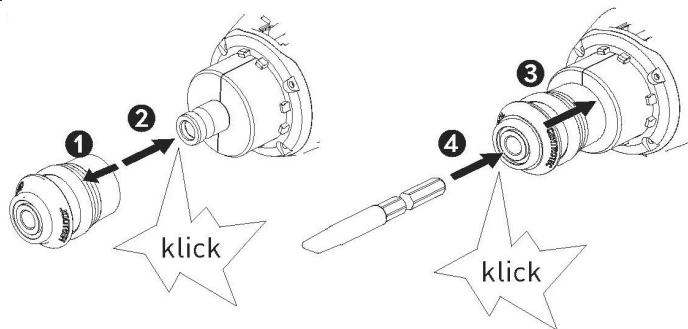

Poranterä- ja ruuvikätkisarjan terät = 3 kpl

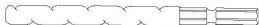

# Akkukäyttöinen leikkiruuvinväännin

## Käyttöohje

[4]

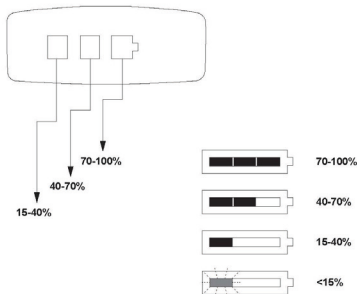

### 5. Kapasiteetinäyttö [4] [katso laitteet osat [1]]

Kapasiteetinäyttö [1-3] näyttää akun lataustilan testipainikkeen [1-2] painamisen jälkeen.

**Suositus:** Lataa akku, kun LED-valo vilkkuu.

### Akkua koskevat ohjeet

01. Akku – tuotteen mukana on ladattava litiumioniakku, jonka kapasiteetti on 2400 mAh.
02. Tätä akkua ei saa vaihtaa.
03. Akku tulee ladata aikuisen valvonnassa.
04. Tuotteessa saa käyttää vain Festool-leikkiluvulle tarkoitettua akkutyyppeä.
05. Lataa akku, jos sen suorituskyky heikkenee tai akku on täysin tyhjä.
06. Virtalähtimiä ei saa oikosulkea.
07. Jotta saat estettyä onnettomuudet, älä hajota tyhjää akkua tai akkukoteloa osina äläkä heitä akkua tuleen tai veteen.
08. Laturin nimellisen sisäntulojännitteen pitää olla 5 V DC. On normaalia, että laturi ja akku lämpenevät hieman latauksen aikana.
09. Akku tulee irrottaa lelusta ennen lataamista tai puhdistamista.
10. Tarkista ennen lataamista kaapelit, pistokkeet, kotelo ja muut osat vaurioiden varalta. Jos havaitset vaurioita, älä käytä laitetta ennen kuin se on korjattu täysin kuntoon.
11. Asenna akku oikein päin luluun.
12. Akun vaihtamista ei suositella: Tämä suurentaa kaapeleiden, pistokkeiden, komponenttien ja lisätarvikkeiden vaurioitumisvaaraa.
13. Kertakäyttöisiä akkuparistoja ei saa ladata.
14. Tyhjäät akut on irrotettava lelusta.

### ⚠ Varoituksia

- Käyttö sallittu vain aikuisen suorassa valvonnassa.
- Tukehtumisvaara pienten osien takia. Ei soveltu alle 3-vuotiaille lapsille.
- Puhdista pinta vain kuivalla liinalla.
- Tämän lelun saa liittää vain sellaisiin latureihin, joissa on seuraava  symboli.
- Käytä akun lataamiseen vain mukana toimitettua, irrotettavaa verkkolaitetta.
- Pakkaus on pidettävä tallessa, koska se sisältää tärkeitä tietoja.

**Huomio:** Tämä lelu tuottaa valovälähdyksiä, mikä saattaa laukaista epilepsia-kohtauksen herkissä ihmisissä.

# Perceuse-visseuse sans fil en version jouet

## Notice d'utilisation

[1]

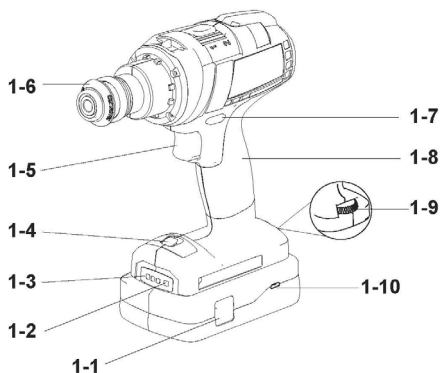

### 1. Pièces de l'appareil [1]

- [1-1] Bouton de déverrouillage du bloc-batterie
- [1-2] Bouton d'affichage de la capacité du bloc-batterie
- [1-3] Affichage de la capacité de la batterie
- [1-4] Voyant DEL (état de mise en marche)
- [1-5] Interrupteur marche/arrêt
- [1-6] Manchon
- [1-7] Sélecteur de sens de rotation et verrouillage de sécurité
- [1-8] Poignée
- [1-9] Bouton de réglage du volume ; interrupteur marche/arrêt du volume
- [1-10] Prise de charge (USB-C)

### 2. Mise en marche et arrêt

- [1-5] Appuyer = MARCHE / relâcher = ARRÊT
- Placez le sélecteur de sens de rotation [1-7] en position centrale pour verrouiller l'interrupteur marche/arrêt. Le voyant DEL [1-4] s'allume si l'on appuie sur l'interrupteur marche/arrêt [1-5].

# Perceuse-visseuse sans fil en version jouet

## Notice d'utilisation

FR  
BE  
CH

### 3. Bloc-batterie [A] & [B]

Avant d'utiliser le bloc-batterie, assurez-vous que l'interface de la batterie est propre. Toute contamination de l'interface de la batterie peut empêcher un contact correct et générer une détérioration des contacts.

#### [A] Retrait du bloc-batterie

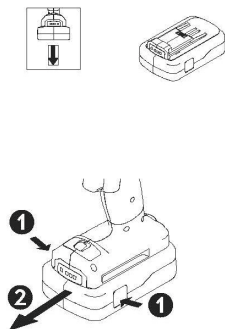

#### [B] Insertion du bloc-batterie - jusqu'à ce qu'il s'enclenche

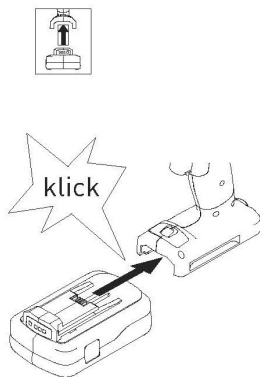

# Perceuse-visseuse sans fil en version jouet

## Notice d'utilisation

### 4. Changement du jeu d'embouts de la perceuse-visseuse via le mandrin CENTROTEC [3]

Changement rapide des outils grâce au raccord CENTROTEC

[3]

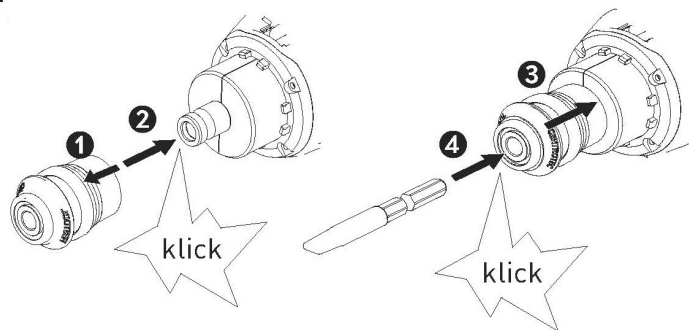

Sélection du jeu d'embouts de la perceuse-visseuse = 3 pièces

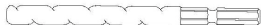



# Perceuse-visseuse sans fil en version jouet

## Notice d'utilisation

FR  
BE  
CH

[4]

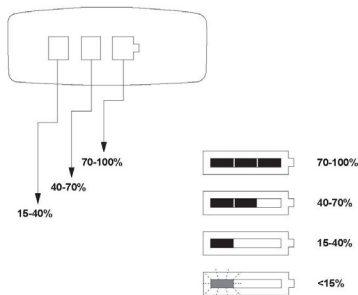

### 5. Affichage de la capacité [4] (voir pièces de l'appareil [1])

L'affichage de la capacité [1-3] indique l'état de charge du bloc-batterie une fois le bouton de contrôle [1-2] appuyé.

**Recommandation :** rechargez la batterie quand le voyant DEL clignote.

### Informations relatives à la batterie

01. Batterie - la batterie fournie est une batterie rechargeable au lithium-ion de 2 400 mAh.
02. Ce bloc-batterie n'est pas interchangeable.
03. Le bloc-batterie doit être rechargé sous la surveillance d'un adulte.
04. Toujours utiliser le même type de batterie pour les jouets Festool.
05. Rechargez le bloc-batterie lorsque la puissance diminue ou que la batterie est complètement déchargée ou vide.
06. Les bornes d'alimentation ne doivent pas être court-circuitées.
07. Afin d'éviter tout accident, ne pas démonter la batterie déchargée ou le boîtier de la batterie ni jeter la batterie dans le feu ou dans l'eau.
08. La tension d'entrée nominale du chargeur doit être de 5 V DC. Il est normal que le chargeur et le bloc-batterie chauffent légèrement pendant la charge.
09. Le bloc-batterie doit être retiré du jouet avant de le recharger ou de le nettoyer.
10. Avant de charger l'appareil, vérifiez que les câbles, les prises, le boîtier et les autres composants ne sont pas endommagés. Si vous constatez un dommage, n'utilisez pas l'appareil tant qu'il n'est pas entièrement réparé.
11. Insérez le bloc-batterie dans le jouet en respectant la polarité.
12. Il n'est pas recommandé de remplacer le bloc-batterie : cela présente un plus grand risque d'endommager les câbles, les prises, les composants et les accessoires.
13. Les batteries non rechargeables ne doivent pas être rechargées.
14. Les batteries vides doivent être retirées du jouet.

### ⚠ Attention :

- Utilisation uniquement sous la surveillance directe d'un adulte.
- Risque d'étouffement avec les petites pièces. Ne convient pas aux enfants de moins de 3 ans.
- Nettoyez la surface uniquement avec un chiffon sec.
- Ce jouet ne doit être raccordé qu'à des chargeurs portant l'icône  suivant.
- Pour recharger la batterie, utilisez uniquement l'adaptateur secteur amovible fourni.
- L'emballage doit être conservé car il contient des informations importantes.

**Attention :** ce jouet produit des flashes lumineux qui peuvent provoquer des crises d'épilepsie chez les personnes sensibles.

# Δραπανοκατσάβιδο μπαταρίας παιχνίδι

## Οδηγίες χειρισμού

[1]

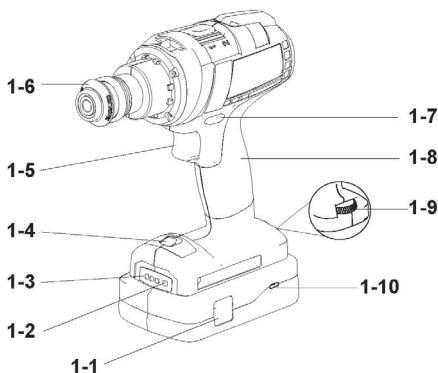

### 1. Εξαρτήματα εργαλείου [1]

- [1-1] Πλήκτρο για την ασφαλίσια της μπαταρίας
- [1-2] Πλήκτρο για την ένδειξη της χωρητικότητας της μπαταρίας
- [1-3] Ένδειξη της χωρητικότητας της μπαταρίας
- [1-4] Φως LED (κατάσταση ενεργοποίησης)
- [1-5] Διακόπτης ON/OFF
- [1-6] Δακτύλιος
- [1-7] Διακόπτης κατεύθυνσης περιστροφής και κλειδωμα ασφαλείας
- [1-8] Λαβή
- [1-9] Ρυθμιστής έντασης ήχου, διακόπτης ON/OFF έντασης ήχου
- [1-10] Σύνδεση φόρτισης (USB-C)

### 2. Ενεργοποίηση και απενεργοποίηση

- [1-5] Πάτημα = ON / ελευθέρωση = OFF
- Θέστε τον διακόπτη κατεύθυνσης περιστροφής [1-7] στη μεσαία θέση, για να κλειδώσετε τον διακόπτη ON/OFF. Το φως LED [1-4] ανάβει, όταν πατηθεί ο διακόπτης ON/OFF [1-5].

# Δραπανοκατσάβιδο μπαταρίας παιχνίδι

## Οδηγίες χειρισμού

### 3. Μπαταρία [A] και [B]

Βεβαιωθείτε πριν τη χρήση της μπαταρίας, ότι η διασύνδεση της μπαταρίας είναι καθαρή. Κάθε ρύπανση της διασύνδεσης της μπαταρίας μπορεί να θέσει σε κίνδυνο τη σωστή επαφή και να οδηγήσει σε ζημιά των επαφών.

#### [A] Αφαίρεση της μπαταρίας

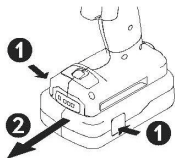

#### [B] Τοποθέτηση της μπαταρίας - μέχρι να ασφαλίσει

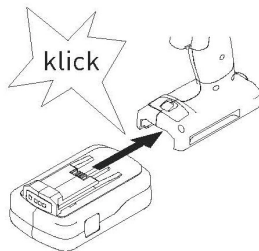

# Δραπανοκατσάβιδο μπαταρίας παιχνίδι

## Οδηγίες χειρισμού

### 4. Αλλαγή του σετ εξαρτημάτων δραπανοκατσάβιδου με το τσοκ CENTROTEC [3]

Γρήγορη αλλαγή των εξαρτημάτων με στέλεχος CENTROTEC

[3]

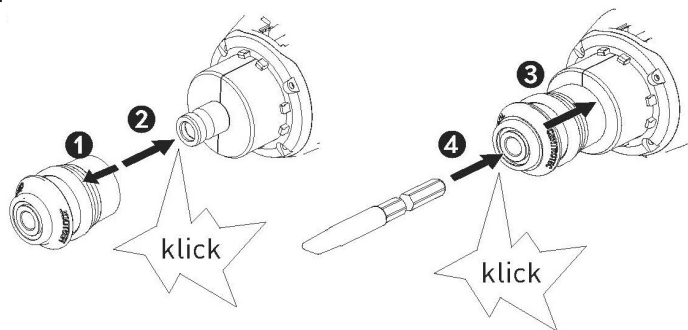

Επιλογή σετ εξαρτημάτων δραπανοκατσάβιδου = 3 τεμάχια

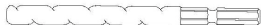

# Δραπανοκατσάβιδο μπαταρίας παιχνίδι

## Οδηγίες χειρισμού

[4]

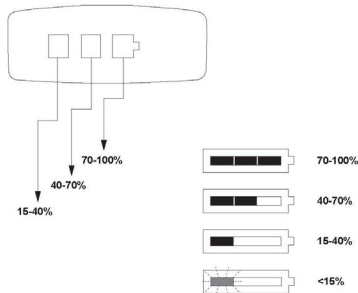

### 5. Ένδειξη της χωρητικότητας [4] (βλέπε Εξαρτήματα εργαλείου [1])

Η ένδειξη της χωρητικότητας [1-3] δείχνει την κατάσταση φόρτισης της μπαταρίας, αφού πρώτα πατηθεί το πλήκτρο δοκιμής [1-2].

**Σύσταση:** Φορτίστε την μπαταρία, όταν το φως LED αναβοσβήνει.

### Υποδείξεις για την μπαταρία

- Μπαταρία - η συμπαραδιδόμενη μπαταρία είναι μια επαναφορτιζόμενη μπαταρία ιόντων λιθίου με 2.400 mAh.
- Αυτή η μπαταρία δεν αντικαθίσταται.
- Η μπαταρία πρέπει να φορτίζεται υπό την επίβλεψη ενήλικων.
- Επιτρέπεται να χρησιμοποιηθεί μόνο ο ίδιος τύπος μπαταρίας για παιχνίδι Festool.
- Φορτίστε την μπαταρία, όταν μειωθεί η ισχύς ή όταν η μπαταρία είναι εντελώς αποφορτισμένη ή άδεια.
- Οι ακροδέκτες της τροφοδοσία δεν επιτρέπεται να είναι βραχυκυκλωμένοι.
- Για την αποφυγή ατυχημάτων, δεν επιτρέπεται να αποσυναρμολογήσετε μια εκφορτισμένη μπαταρία ή να αφαιρέσετε το περίβλημα της μπαταρίας και να ρίξετε την μπαταρία στη φωτιά ή στο νερό.
- Η ονομαστική τάση εισόδου του φορτιστή πρέπει να ανέρχεται στα 5 V DC. Είναι φυσιολογικό ο φορτιστής και η μπαταρία να θερμαίνονται ελαφρά κατά τη διαδικασία της φόρτισης.
- Η μπαταρία πριν τη φόρση ή τον καθαρισμό πρέπει να αφαιρεθεί από το παιχνίδι.
- Πριν τη φόρση ελέγξτε τα καλώδια, το φως, το περίβλημα και άλλα εξαρτήματα για πυκν ζημιές. Όταν διαπιστώσετε μια ζημιά, μη χρησιμοποιήσετε το εργαλείο, ώσπου να επισκευαστεί εντελώς.
- Τοποθετήστε την μπαταρία με τη σωστή πολικότητα μέσα στο παιχνίδι.
- Δε συνιστάται, να αντικαταστήσετε την μπαταρία. Αυτό ενέχει μεγαλύτερο κίνδυνο για ζημιά στα καλώδια, φως, δομικά στοιχεία και εξαρτήματα.
- Οι μη επαναφορτιζόμενες μπαταρίες δεν επιτρέπεται να φορτιστούν ξανά.
- Οι άδεις μπαταρίες πρέπει να απομακρύνονται από το παιχνίδι.

### ⚠ Προειδοποιητικές υποδείξεις

- χρήση μόνο κάτω από την άμεση επίβλεψη ενός ενήλικου.
- Κίνδυνος ασφυξίας από τα μικρά εξαρτήματα. Ακατάλληλο για παιδιά κάτω των 3 ετών.
- Καθαρίζετε την επιφάνεια μόνο με έναν στεγνό πανί.
- Αυτό το παιχνίδι επιτρέπεται να συνδεθεί μόνο σε φορτιστές, που φέρουν το ακόλουθο  σύμβολο.
- Για τη φόρση της μπαταρίας χρησιμοποιείτε μόνο το συμπαραδιδόμενο αποσπώμενο τροφοδοτικό.
- Η ασυσκευασία πρέπει να φυλάσσεται, επειδή περιλαμβάνει σημαντικές πληροφορίες.

**Προσοχή:** Αυτό το παιχνίδι δημιουργεί λάμπες φωτός, οι οποίες στο ευαίσθητο άτομα μπορούν να προκαλέσουν επιληψία.

# Igračka akumulatorska bušilica-odvijač

## Upute za uporabu

[1]

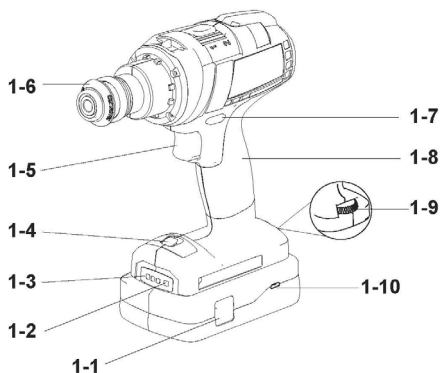

### 1. Dijelovi alata [1]

- [1-1] Tipka za deblokadu akumulatorske baterije
- [1-2] Tipka za prikaz kapaciteta na akumulatorskoj bateriji
- [1-3] Pokazivač kapaciteta akumulatorske baterije
- [1-4] LED lampica (status uključivanja)
- [1-5] Prekidač za uključivanje/isključivanje
- [1-6] Manšeta
- [1-7] Prekidač za smjer vrtnje i sigurnosna blokada
- [1-8] Ručka
- [1-9] Regulator glasnoće; prekidač za uključivanje/isključivanje glasnoće
- [1-10] Priključak za punjenje (USB-C)

### 2. Uključivanje i isključivanje

- [1-5] Pritisnuti = UKLJ, otpustiti = ISKLJ
- Stavite prekidač za smjer vrtnje [1-7] u srednji položaj kako biste blokirali prekidač za uključivanje/isključivanje.
- LED lampica [1-4] zasvijetli kada pritisnete prekidač za uključivanje/isključivanje [1-5].

# Igračka akumulatorska bušilica-odvijač

## upute za uporabu

### 3. Akumulatorska baterija [A] i [B]

Prije uporabe akumulatorske baterije provjerite je li čisto sučelje akumulatorske baterije. Svako onečišćenje sučelja akumulatorske baterije može utjecati na pravilan kontakt i uzrokovati oštećenje kontakata.

#### [A] Vadenje akumulatorske baterije

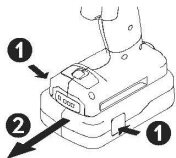

#### [B] Stavljanje akumulatorske baterije - dok se ne uglati

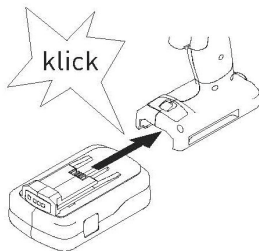

# Igračka akumulatorska bušilica-odvijač

## upute za uporabu

### 4. Zamjena kompleta bitova svrdla CENTROTEC steznom glavom alata [3]

Brza zamjena alata s CENTROTEC drškom

[3]

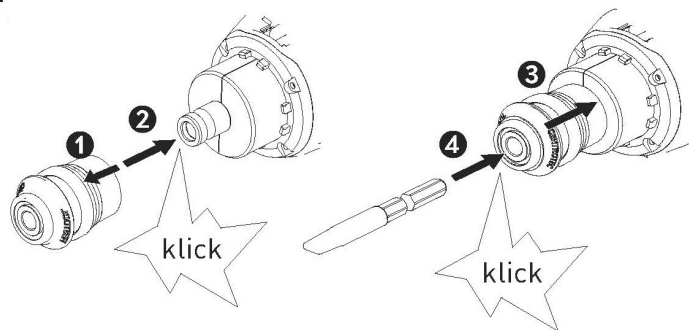

Izbor kompleta bitova svrdla = 3 komada

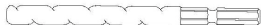



# Igračka akumulatorska bušilica-odvijač

## Upute za uporabu

[4]

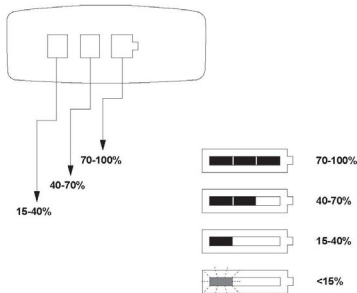

### 5. Indikator kapaciteta [4] (pogledajte dijelove alata [1])

Indikator kapaciteta [1-3] prikazuje stanje napunjenosti akumulatorske baterije nakon što pritisnete tipku za provjeru [1-2].

**Preporuka:** Napunite akumulatorsku bateriju kada LED lampica treperi.

### Napomene za akumulatorsku bateriju

01. Akumulatorska baterija – isporučena akumulatorska baterija je punjiva liti-ionska akumulatorska baterija od 2400 mAh.
02. Dva akumulatorska baterije nije zamjenjiva.
03. Akumulatorska baterija mora se puniti pod nadzorom odrasle osobe.
04. Smije se upotrebljavati samo isti tip akumulatorske baterije za Festool igračku.
05. Napunite akumulatorsku bateriju kada se smanji snaga ili kada je akumulatorska baterija potpuno ispražnjena ili prazna.
06. Priključci napajanja ne smiju biti kratko spojeni.
07. Da biste izbjegli nezgode, ne smijete rastavljati ispražnjenu akumulatorsku bateriju ili kućište akumulatorske baterije i nemojte baciti akumulatorsku bateriju u vatru ili vodu.
08. Nazivni ulazni napon punjača mora biti 5 V DC. Normalno je se da punjač i akumulatorska baterija lagano zagriju tijekom punjenja.
09. Akumulatorsku bateriju treba izvaditi iz igračke prije punjenja ili iščinja.
10. Prije punjenja provjerite jesu li kabeli, utikači, kućište i ostale komponente oštećeni. Ako primijetite oštećenje, nemojte upotrebljavati alat dok se ne popravi.
11. Umjetnitie akumulatorsku bateriju u igračku s ispravnim polaritetom.
12. Ne preporučuje se zamjena akumulatorske baterije: To nosi veći rizik od oštećenja kabela, utikača, komponenti i pribora.
13. Nepunjive akumulatorske baterije ne mogu se puniti.
14. Prazne akumulatorske baterije moraju se izvaditi iz igračke.

### ⚠ Upozorenja

- Uporaba samo pod izravnim nadzorom odrasle osobe.
- Opasnost od gušenja zbog sitnih dijelova. Nije prikladno za djecu mlađu od 3 godine.
- Očistite površinu samo suhom krpom.
- Ova igračka može se priključiti samo na punjače koji imaju sljedeći  simbol.
- Za punjenje akumulatorske baterije upotrebljavajte samo isporučeni uklonjivi adapter.
- Ambalaža se mora čuvati jer sadrži važne informacije.

**Pozor:** Ova igračka proizvodi bjeskove svjetlosti koji mogu uzrokovati epilepsiju kod osjetljivih ljudi.

# Játék akkus fúró-csavarbehajtó

## Kezelési útmutató

[1]

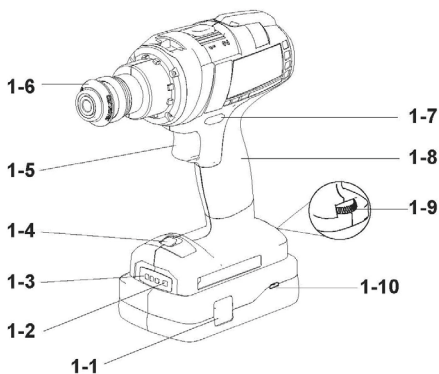

### 1. A készülék alkatrészei [1]

- [1-1] Gomb az akkuegység kireteszteléséhez
- [1-2] Gomb az akkuegység kapacitásának kijelzéséhez
- [1-3] Az akkumulátor kapacitásának kijelzése
- [1-4] LED-lámpa [bekapcsolási állapot]
- [1-5] Be-/kikapcsoló gomb
- [1-6] Mandzsetta
- [1-7] Forgásirány-kapcsoló és biztonsági zár
- [1-8] Kézi fogantyú
- [1-9] Hangerőszabályzó; Be-/kikapcsoló gomb Hangerő
- [1-10] Töltőcsatlakozó (USB-C)

### 2. Be- és kikapcsolás

- [1-5] nyomás = BE / elengedés = KI
- Állítsa a forgásirány-kapcsolót [1-7] középső állásba, hogy a be-/kikapcsoló gombot reteszelve. A LED-lámpa [1-4] kigyullad, amikor a be-/kikapcsoló gombot [1-5] megnyomja.

# Játék akkus fúró-csavarbehajtó

## Kezelési útmutató

### 3. Akkuegység [A] & [B]

Az akkumulátor használata előtt győződjön meg arról, hogy az akkumulátor csatlakozófelülete tiszta. Az akkumulátor csatlakozófelületének bármilyen szennyeződése ronthatja a megfelelő érintkezést, és az érintkezők károsodásához vezethet.

#### [A] Az akkumulátor eltávolítása

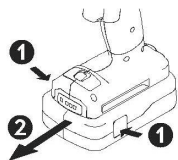
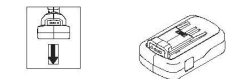

#### [B] Az akkuegység behelyezése – amíg be nem kattann a helyére

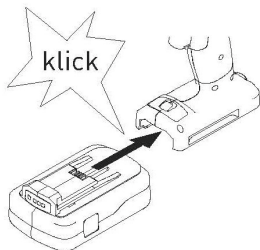

# Játék akkus fúró-csavarbehajtó Kezelési útmutató

## 4. A fúrófej-készlet cseréje CENTROTEC szerszámtokmánnal [3]

Gyors szerszámcseré CENTROTEC-szárral

[3]

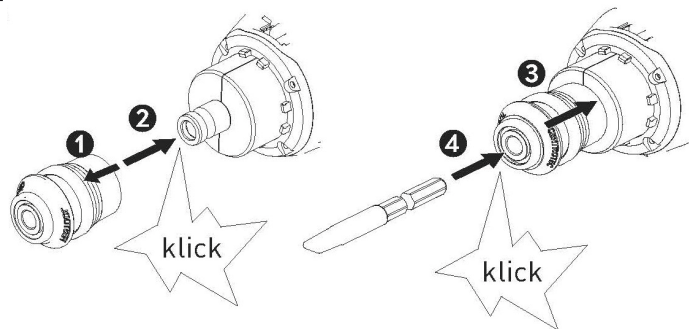

Fúrófej-készletváltás = 3 darab

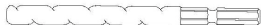

# Játék akkus fúró-csavarbehajtó

## Kezelési útmutató

[4]

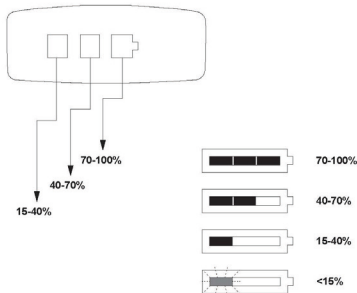

### 5. Töltéskijelző [4] (lásd a készülék alkatrészeit [1])

A töltéskijelző [1-3] a testgomb [1-2] megnyomása után mutatja az akkuenergia töltöttségi állapotát.

**Javaslat:** Töltse fel az akkumulátort, amikor a LED-lámpa villog.

### Megjegyzések az akkumulátorral kapcsolatban

01. Akkumulátor - a mellékelt akkumulátor egy újratölthető lítium-akkumulátor 2400 mAh.
02. Ez az akkuenergia nem cserélhető.
03. Az akkuenergia feltöltéséhez felül kell tartani.
04. A Festool játékokhoz csak azonos típusú akkumulátorok használhatók.
05. Töltsen fel az akkuenergia, ha a teljesítmény csökken vagy ha az akkumulátor teljesen lemerült vagy üres.
06. A tápegység csatlakozóját nem szabad rövidre zárni.
07. A balesetek elkerülése érdekében ne szerelje szét a lemerült akkumulátort, illetve az akkumulátorházat, és ne dobja az akkumulátort tűzbe vagy vízbe.
08. A töltő névleges bemeneti feszültségének 5 V DC-nek kell lennie. Normális, hogy a töltés és az akkuenergia a töltési folyamat során kissé felmelegszik.
09. Az akkuenergia töltés vagy tisztítás előtt ki kell venni a játékból.
10. Töltés előtt ellenőrizze a kábeleket, a csatlakozókat, a házat és más alkatrészeket, hogy nem sérültek-e meg. Ha bármilyen sérülést észlel, ne használja a készüléket, amíg nem javították ki teljesen.
11. Helyezze be az elemet a játékba ügyelve a megfelelő polarításra.
12. Az akkuenergia cseréje nem ajánlott. Ez a kábelek, csatlakozók, alkatrészek és tartozékok sérülésének nagyobb kockázatát rejti magában.
13. A nem újratölthető akkumulátorokat nem szabad újratölteni.
14. Az üres akkukat el kell távolítani a játékból.

### ⚠ Figyelmeztetések

- Csak felnőtt közvetlen felügyelete mellett használható.
- Fulladásveszély az apró alkatrészek miatt. 3 év alatti gyermekek számára nem megfelelő.
- A felületet csak száraz kendővel tisztítsa.
- Ez a játék csak a következő szimbólummal ellátott töltőkhöz csatlakoztatható .
- Az akkumulátor töltéséhez csak a mellékelt lehető hálózati adaptert használja.
- A csomagolást meg kell őrizni, mivel fontos információkat tartalmaz.

**Figyelem:** Ez a játék olyan fényvillanásokat produkál, amelyek epilepsziát válthatnak ki az érzékeny embereknél.

# Trapano avvitatore a batteria giocattolo

## Istruzioni d'uso

[1]

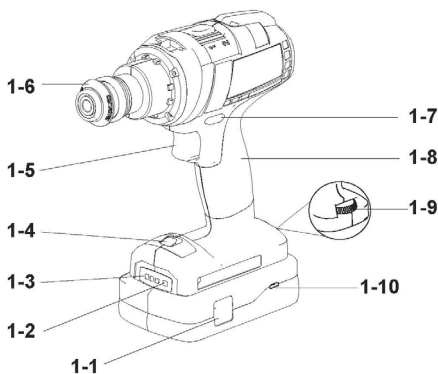

### 1. Parti dell'apparecchio [1]

- [1-1] Tasto per sbloccare la batteria
- [1-2] Tasto per visualizzare la capacità della batteria
- [1-3] Visualizzazione della capacità della batteria
- [1-4] Luce LED (stato di accensione)
- [1-5] Interruttore ON/OFF
- [1-6] Anello di tenuta
- [1-7] Interruttore del senso di rotazione e bloccaggio di sicurezza
- [1-8] Impugnatura
- [1-9] Regolatore volume; Interruttore ON/OFF per il volume
- [1-10] Collegamento per ricarica (USB-C)

### 2. Accendere e spegnere

- [1-5] Premuto = ON / Rilasciato = OFF
- Impostare l'interruttore del senso di rotazione [1-7] in posizione centrale per bloccare l'interruttore ON/OFF. La luce LED [1-4] si accende, quando è premuto l'interruttore ON/OFF [1-5].

# Trapano avvitatore a batteria giocattolo

## Istruzioni d'uso

### 3. Batteria [A] & [B]

Prima di utilizzare la batteria, accertarsi che l'interfaccia della batteria sia pulita. Qualsiasi contaminazione dell'interfaccia della batteria può compromettere il corretto contatto e danneggiare i contatti.

#### [A] Rimozione della batteria

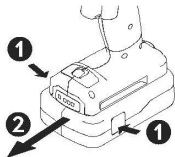

#### [B] Inserimento della batteria - fino allo scatto in posizione

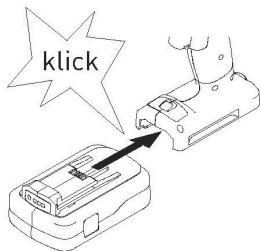

# Trapano avvitatore a batteria giocattolo

## Istruzioni d'uso

### 4. Sostituzione del set di punte-inserti con un mandrino CENTROTEC [3]

Sostituzione rapida di utensili con l'attacco CENTROTEC

[3]

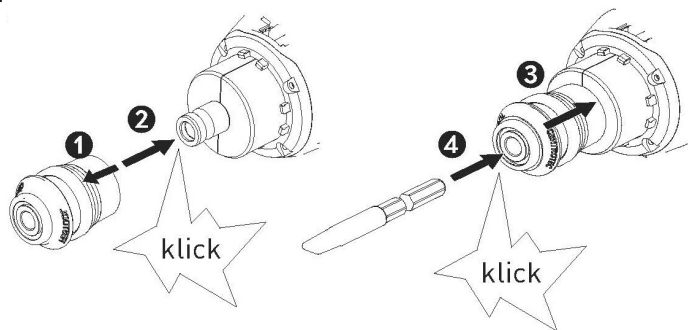

Scelta del set punte-inserti = 3 pezzi

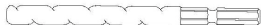



# Trapano avvitatore a batteria giocattolo

## Istruzioni d'uso

[4]

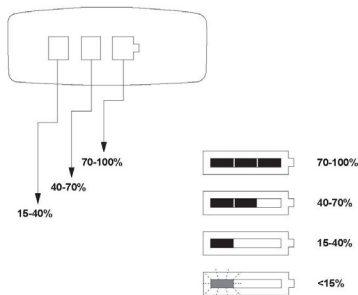

### 5. Indicatore della capacità [4] (vedere Parti dell'apparecchio [1])

L'indicatore di capacità [1-3] indica lo stato di carica della batteria dopo aver premuto il pulsante di prova [1-2].

**Consiglio:** caricare la batteria quando la spia LED lampeggia.

### Avvertenze inerenti alla batteria

01. Batteria - la batteria in dotazione è ricaricabile batteria agli ioni di litio da 2400 mAh.
02. Questa batteria non è sostituibile.
03. La batteria deve essere ricaricata sotto la supervisione di un adulto.
04. Per il giocattolo Festool deve essere utilizzato lo stesso tipo di batteria.
05. Ricaricare la batteria quando la potenza viene meno o la batteria è completamente scarica o vuota.
06. I morsetti dell'alimentazione di corrente non devono essere cortocircuitati.
07. Per evitare incidenti non aprire la batteria scarica né la sua custodia e non gettarla su fiamme vive o nell'acqua.
08. La tensione nominale dei caricabatterie deve essere di 5 V DC. È normale che il caricabatterie e la batteria si scaldino leggermente durante la carica.
09. La batteria deve essere rimossa dal giocattolo prima di caricarla o pulirla.
10. Prima della ricarica, controllare che i cavi, le spine, l'alloggiamento e gli altri componenti non siano danneggiati. Se si riscontrano danni, non utilizzare il dispositivo finché non è stato completamente riparato.
11. Inserire la batteria nel giocattolo rispettando la corretta polarità.
12. Non è consigliabile sostituire la batteria: Ciò comporta un maggior rischio di danni a cavi, spine, componenti e accessori.
13. Le batterie non ricaricabili non devono essere ricaricate.
14. Le batterie vuote devono essere rimosse dal giocattolo.

### ⚠ Avvertenze

- Utilizzare solo sotto la diretta supervisione di un adulto.
- Pericolo di soffocamento a causa delle piccole parti. Non adatto per bambini al di sotto dei 3 anni.
- Pulire la superficie con un panno pulito.
- Questo giocattolo può essere collegato solo a caricabatterie che riportano il seguente simbolo .
- Per caricare la batteria utilizzare esclusivamente l'adattatore di rete staccabile in dotazione.
- L'imballaggio deve essere conservato perché contiene informazioni importanti.

**Attenzione:** Questo giocattolo produce lampi di luce che possono scatenare l'epilessia in persone sensibili.

# Žaislinis akumuliatorinis gręžtuvas-suktuvas

## Instrukcija

[1]

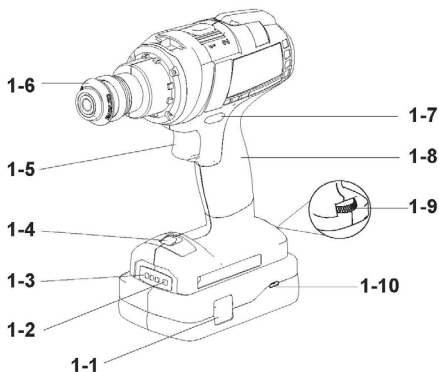

### 1. Įrenginio dalys [1]

- [1-1] akumuliatorių atblokuojantis mygtukas
- [1-2] mygtukas, parodantis akumuliatoriaus talpą
- [1-3] akumuliatoriaus talpos rodyklės
- [1-4] LED lemputė [įjungimo būseną]
- [1-5] įjungimo / išjungimo jungiklis
- [1-6] žiedas
- [1-7] sukimo krypties jungiklis ir saugiklis
- [1-8] rankena
- [1-9] garso reguliatorius; Garso įjungimo / išjungimo jungiklis
- [1-10] įkrovimo jungtis (USB-C)

### 2. Įjungimas ir išjungimas

- [1-5] Paspausti = ĮJUNGTI / atleisti = IŠJUNGTI
- Nustatykite sukimo krypties jungiklį [1-7] į vidurinę padėtį, kad užblokuotumėte įjungimo / išjungimo jungiklį.
- Paspaudus įjungimo / išjungimo jungiklį [1-4] įsižiebčia LED lemputė [1-4].

# Žaislinis akumuliatorinis gręžtuvas-suktuvus

## Instrukcija

### 3. Akumuliatorius [A] ir [B]

Prieš naudodami akumuliatorių įsitikinkite, kad akumuliatoriaus sąsaja yra švari. Bet kokie nešvarumai akumuliatoriaus sąsajoje gali paveikti kontaktą ir pažeisti kontaktus.

#### [A] Akumuliatoriaus išėmimas

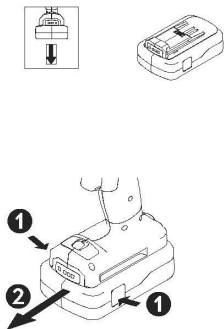

#### [B] Akumuliatoriaus įdėjimas – kol užsifiksuoja

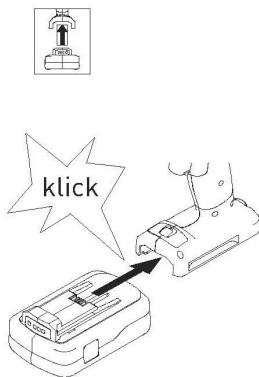

# Žaislinis akumuliatorinis gręžtuvas-suktuvas

## Instrukcija

### 4. Gręžto sukimo antgalio keitimas naudojantis CENTROTEC įrankio griebtuvu [3]

Greitas įrankių keitimas su CENTROTEC kotu

[3]

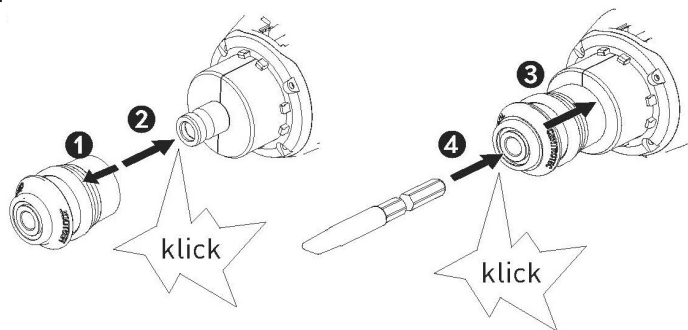

Sukimo antgalių pasirinkimas = 3 vnt.



# Žaislinis akumuliatorinis gręžtuvas-suktuvas

## Instrukcija

LT

[4]

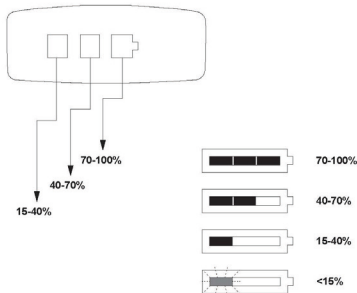

### 5. Talpos rodmuo [4] (žr. įrenginio dalis [1])

Talpos rodmuo [1-3] paspaudus patikrinimo mygtuką [1-2] parodo akumuliatoriaus įkrovimo būseną.

**Rekomendacija** Kai mirksi LED lemputė, įkraukite akumuliatorių.

### Nurodymai dėl akumuliatoriaus

01. Akumuliatorius, į komplektą įeina pakartotinai įkraunamas akumuliatorius 2400 mAh ličio jonų akumuliatorius.
02. Šis akumuliatorius nekeičiamas.
03. Akumuliatorių reikia krauti priziūrint suaugusiems.
04. Galima naudoti tik to paties tipo akumuliatorių, skirtą „Festool“ žaislams.
05. Įkraukite akumuliatorių, kai galia sumažėja arba akumuliatorius yra visiškai išsikrovęs.
06. Maitinimo gnybtuose nelaimingų atsitikimų, neardykite išsikrovusio akumuliatoriaus arba akumuliatoriaus korpuso ir nemeskite akumuliatoriaus į ugnį arba į vandenį.
07. Kad išvengtumėte nelaimingų atsitikimų, neardykite išsikrovusio akumuliatoriaus ir ugnį arba į vandenį.
08. Įkroviklio varinė įvesties lampa turi būti 5 V DC. Tai, kad įkroviklis ir akumuliatorius įkrovo metu šiek tiek susiūša, yra normalu.
09. Prieš įkraunant arba valant akumuliatorių reikia išimti iš žaislo.
10. Prieš įkraudami patikrinkite, ar nepažeistas kabelis, kištukas, korpusas ir kiti komponentai. Pastebėję pažeidimą prietaiso nenaudokite tol, kol jis nebus visiškai sutaisytas.
11. Įdėkite akumuliatorių į žaislą atsivėlgdami į teisingą poliškumą.
12. Akumuliatoriaus keisti nerekomenduojama. Tai keičia riziką pažeisti kabelius, kištukus, konstrukcinės dalis ir priedus.
13. Neįkraunamų akumuliatorių negalima pakartotinai įkrauti.
14. Tuščius akumuliatorius reikia išimti iš žaislo.

### ⚠ Įspėjimai

- Naudoti tik priziūrint suaugusiems.
- Pavojus užspringti smulkiais dalimis. Netinka jaunesniems nei 3 metų vaikams.
- Paviršių valykite tik sausa šluoste.
- Šį žaislą galima prijungti tik prie įkroviklio, pažymėtu simboliu
- Akumuliatoriui įkrauti naudokite tik komplektacijoje esantį nuimamą maitinimo bloką.
- Neišmeskite pakuotės, nes joje yra svarbios informacijos.

**Dėmesio:** Šis žaislas skleidžia žviesos blyksnius, kurie jautriems žmonėms gali sukelti epilepsiją.

# Spillgezei-Akkubuerschrauber

## Gebrauchsanweisung

[1]

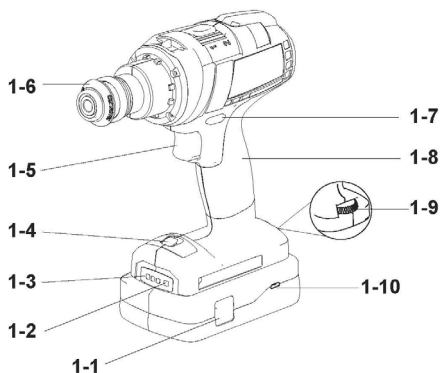

### 1. Apparatdeel [1]

- [1-1] Tast fir d'Entrigele vum Akkupack
- [1-2] Tast fir Kapazitätsusiicht um Akkupack
- [1-3] Usiicht vun der Akkukapazität
- [1-4] LED-Liicht (Aschaltstatus)
- [1-5] An-/Aus-Schalter
- [1-6] Manchette
- [1-7] Dréirichtungsschalter a Sécherheetsspär
- [1-8] Handgrëff
- [1-9] Lautstärkeregler; An-/Aus-Schalter Lautstärkt
- [1-10] Lueduschloss (USB-C)

### 2. An- an Ausschalten

- [1-5] Drécken = AN / lassloossen = AUS
- Stellt den Dréirichtungsschalter [1-7] an d'Mëttelstellung, fir den An-/Aus-Schalter ze verrigelen.
- D'LED-Liicht [1-4] liicht op, wann den An-/Aus-Schalter [1-5] gedrückt gëtt.

# Spillgezei-Akkubuerschrauber

## Gebrauchsanweisung

### 3. Akkupack [A] a [B]

Vergewässert lech virun der Verwendung vum Akkupack, datt d'Akkuschnittstell propper ass. All Veronrengung vun der Akkuschnittstell kann de korrekte Kontakt beanträchtigen an zu enger Beschiedegung vun de Kontakter féieren.

#### [A] Ewechhuele vum Akkupack

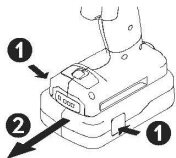

#### [B] Asetze vum Akkupack – bis en arast

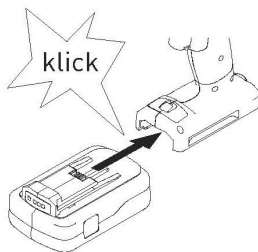

# Spillgezei-Akkubuerschrauber

## Gebrauchsanweisung

### 4. Wiessel vum Buerbitsaz duerch CENTROTEC-Geschierfudder [3]

Séiert Wiesseler vu Geschier mat CENTROTEC-Schaft

[3]

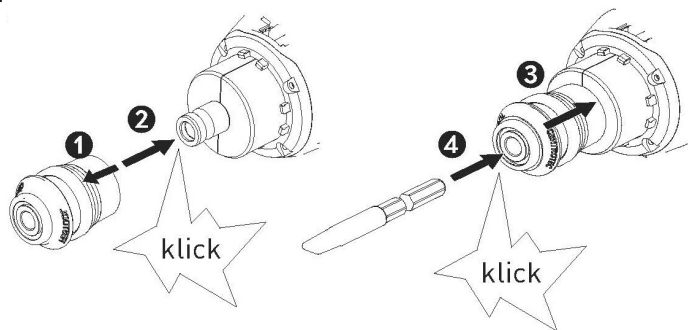

Buerbitsazauswiel = 3 Stéck





# Spillgezei-Akkubuerschrauber

## Gebrauchsanweisung

[4]

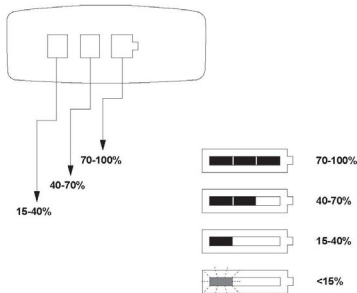

### 5. Kapazitéitsusiicht [4] (kuckt Apparatedeeler [1])

D'Kapazitéitsusiicht [1-3] weist de Luedzoustand vum Akkupack un, nodeem d'Préifast [1-2] gedréckt gouf.

**Empfehlung:** Luet den Akku op, wann d'LED-Licht blénkt.

### Hiweiser zum Akku

01. Akku – de matgeluewerten Akku ass en erëmopluedbare Lithium-Ionen-Akku mat 2400 mAh.
02. Dësen Akkupack ass net austauschbar.
03. Den Akkupack muss ënner Opsicht vun Erwuessenen opgeluede ginn.
04. Et dierf nëmmen de selwechten Akkutyp fir Festool-Spillgezei benotzt ginn.
05. Luet den Akkupack op, wann d'Leeschtung noléisst oder den Akku vollstänneg entlueden oder eidel ass.
06. D'Stroumversuerungsklemmen dierfen net kuertgeschloss ginn.
07. Fir Accidenter ze vermeiden, dierf Dir den entluedenen Akku oder d'Akkugehais net zerleëen an den Akku net an d'Feier oder Waasser geheien.
08. D'Nennagangsspannung vum Luedapparat muss 5 V DC bedroen. Et ass normal, datt de Luedapparat an den Akkupack während dem Luedgiergang luecht waarm ginn.
09. Den Akkupack sollt virum Oplueden oder Rengegen aus dem Spillgezei ewechgeholl ginn.
10. Iwwerprëft virum Oplueden d'Kabelen, Steckeren, d' Gehais an aner Komponenten op Beschiedegungen. Wann Dir e Schued feststellt, benotzt den Apparat net, bis e vollstänneg reparéiert ass.
11. Leet den Akkupack mat richteger Polung an d'Spillgezei an.
12. Et géilt net empfueh, den Akkupack auszetauschen. Dat biergt e gréisseren Risiko fir Schied a Kabelen, Steckeren, Baudeeler an Accessoiren.
13. Net erëmopluedbar Akkuen dierfen net erëm opgeluede ginn.
14. Eidel Akkue mussen aus dem Spillgezei ewechgeholl ginn.

### ⚠ Warnhiweiser

- Benotzung nëmmen ënner direkt Opsicht vun engem Erwuessenen.
- Erstéckungsgefahr durch Klengdeeler. Net géeeget fir Kanner ënner 3 Joer.
- Rengegt d'Uewerfläch nëmme mat engem dréchenen Duch.
- Dëst Spillgezei dierf nëmmen u Luedapparater ugeschloss ginn, déi dat folgend Symbol  droen.
- Fir d'Opluede vun den Akkuen nëmmen dat matgeluewert ofhuelbaart Netzedeel benotzen.
- D'Verpackung muss versuergt ginn, well se wichteg Informatiounen enthält.

**Opgepasst:** Dëst Spillgezei generéiert Lichtblëtzer, déi bei empfindleche Persounen Epilepsie auslöse kënnen.

# Rotaļlieta – akumulatora skrūvurbis

## Lietošanas pamācība

[1]

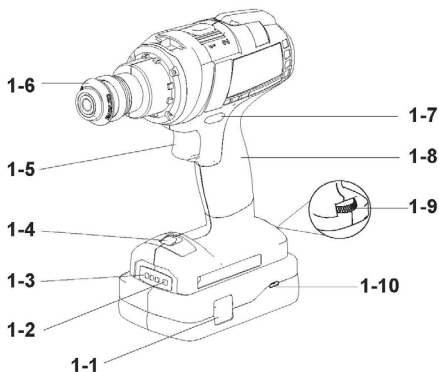

### 1. Ierīces daļas [1]

- [1-1] Poga akumulatora atbloķēšanai
- [1-2] Akumulatora kapacitātes indikatora poga
- [1-3] Akumulatora kapacitātes indikators
- [1-4] LED lampiņa (ieslēgšanas statuss)
- [1-5] Ieslēgšanas/izslēgšanas slēdzis
- [1-6] Manšete
- [1-7] Rotācijas virziena slēdzis un drošības bloķētājs
- [1-8] Rokturis
- [1-9] Skaļuma regulators; skaļuma ieslēgšanas/izslēgšanas slēdzis
- [1-10] Uzlādes pieslēgvietā (USB-C)

### 2. Ieslēgšana un izslēgšana

- [1-5] nospiežot = IESL. / atlaižot = IZSL.
- Novietojiet rotācijas virziena slēdzi [1-7] centrālajā pozīcijā, lai bloķētu ieslēgšanas/izslēgšanas slēdzi.
- LED lampiņa [1-4] iedegas, nospiežot ieslēgšanas/izslēgšanas slēdzi [1-5].

# Rotaļlieta – akumulatora skrūvurbis

## Lietošanas pamācība

### 3. Akumulators [A] un [B]

Pirms akumulatora izmantošanas pārlicinieties, ka akumulatora saskarne ir tīra. Jebkuri netīrumi uz akumulatora saskarnes var negatīvi ietekmēt pareizu kontaktu un izraisīt kontaktu bojājumu.

#### [A] Akumulatora noņemšana

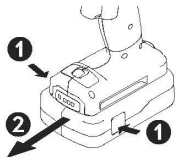

#### [B] Akumulatora ievietošana - līdz tas nofiksējas

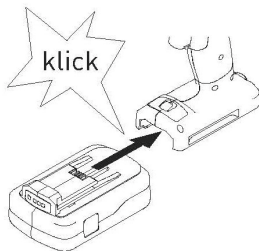

# Rotaļlieta – akumulatora skrūvurbis

## Lietošanas pamācība

### 4. Urbja uzgaļu komplekta nomaiņa, izmantojot CENTROTEC instrumentu patronu [3]

Ātra instrumentu ar CENTROTEC kātu nomaiņa

[3]

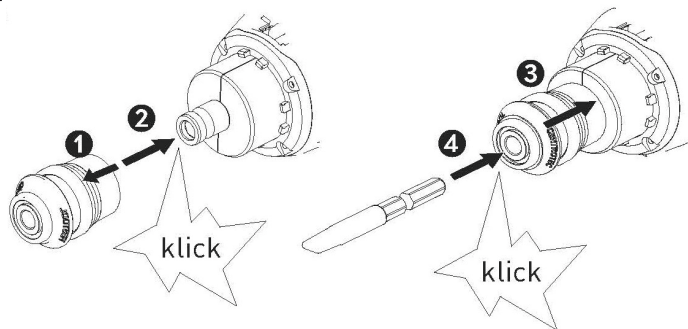

Urbja uzgaļu komplekta izvēle = 3 gab.



# Rotaļlieta – akumulatora skrūvurbis

## Lietošanas pamācība

[4]

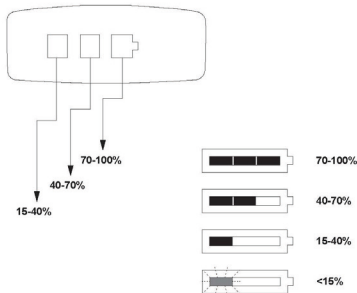

### 5. Kapacitātes indikators [4] (skat. Ierīces daļas [1])

Kapacitātes indikators [1-3], nospiežot pārbaudes pogu [1-2], rāda akumulatora uzlādes līmeni.

**Ieteikums:** Uzlādējiet akumulatoru, kad LED lampiņa mirgo.

### Norādījumi par akumulatoru

01. Akumulators - komplektā ir uzlādējams 2400 mAh lieta jona akumulators.
02. Šis akumulators nav nomaināms.
03. Akumulators jālādē pieaugušo uzraudzībā.
04. Fikstot rotaļlietām drīkst izmantot tikai viena tipa akumulatoru.
05. Uzlādējiet akumulatoru, ja jauda samazinās vai akumulators ir pilnībā izlādējies vai tukšs.
06. Strāvas padeves spaiļes nedrīkst saslēgt īsslēgumā.
07. Lai izvairītos no negadījumiem, izlādēto akumulatoru vai akumulatora korpusu nedrīkst izjaukt un akumulatoru nedrīkst mest uguni vai ūdenī.
08. Lādētāja nominālajam ieejas spriegumam jābūt 5 V DC . Ir normāli, ka lādētājs un akumulatora uzlādes procesa laikā nedaudz uzslīst.
09. Pirms uzlādes vai tīrīšanas akumulators jāizņem no rotaļlietas.
10. Pirms uzlādes pārbaudiet, vai kabeli, spraudņi, korpusu un citi komponenti nav bojāti. Konstatējot bojājumus, neizmantojiet ierīci, līdz tā ir pilnībā salabota.
11. Ievietojiet akumulatoru rotaļlietā, ievērojot pareizo polaritāti.
12. Nav ieteicams nomainīt akumulatoru: Tās rada lielāku kabeļu, spraudņu, detaļu un piederumu bojājumu risku.
13. Neuzlādējami akumulatorus nedrīkst atkārtoti uzlādēt.
14. Tukšus akumulatorus no rotaļlietas jāizņem.



### Brīdinājuma norādījumi

- Lietot tikai tiešā pieaugušā uzraudzībā.
- Azīrīšanās risks mazu detaļu dēļ. Nav piemērots bērniem, kas jaunāki par 3 gadiem.
- Virsmu tīriet tikai ar sausu drānu.
- Šo rotaļlietu drīkst pievienot tikai lādētājiem, kuriem ir šāds simbols .
- Akumulatora uzlādei izmantojiet tikai komplektā iekļauto noņemamo barošanas bloku.
- Iepakojumam ir jāsauglabā, jo uz tā ir svarīga informācija.

**Uzmanību:** Šī rotaļlieta rada gaismas zibšņus, kas jutīgiem cilvēkiem var izraisīt epilepsiju.

# Ġugarell – trapan bil-batterija

## Manwal tal-istruzzjonijiet

[1]

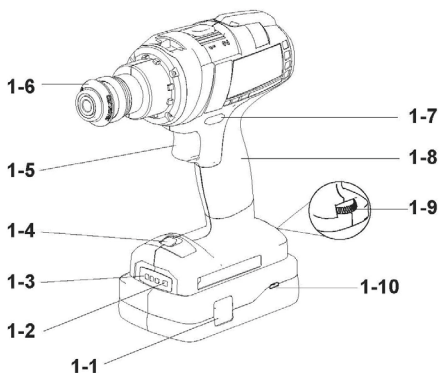

### 1. Partijiet tat-tagħmir [1]

- [1-1] Buttuna biex issakkar l-unità tal-batterija rikarikabbli
- [1-2] Buttuna biex tintwera l-kapaċità tal-unità tal-batterija
- [1-3] Wirja tal-kapaċità tal-batterija
- [1-4] Indikatur tal-LED (stat tax-xegħil)
- [1-5] Swiċċ ON/OFF
- [1-6] Iċ-ċokk
- [1-7] Swiċċ għad-direzzjoni tat-tidwir u lokk tas-sigurtà
- [1-8] Manku
- [1-9] Regolatur tal-livell tal-hoss; Swiċċ ON/OFF tal-hoss
- [1-10] Port tal-iċċarġjar (USB-C)

### 2. Kif tixgħel u titfi l-ġugarell

- Aghfas [1-5] = ON / itlaq = OFF
- Biex tissettja l-iswiċċ għad-direzzjoni tat-tidwir
- Qiegħed [1-7] fil-pożizzjoni tan-nofs biex issakkar l-iswiċċ ON/OFF.
- Indikatur tal-LED [1-4] jixgħel meta l-iswiċċ ON/OFF [1-5] ikun magħfus.

# Ġugarell – trapan bil-batterija

## Manwal tal-istruzzjonijiet

### 3. Unità tal-batterija [A] & [B]

Qabel ma tuża l-unità tal-batterija, iżgura li l-interfaċċja tal-batterija tkun nadifa. Kwalunkwe kontaminazzjoni fl-interfaċċja tal-batterija tista' tohloq kuntatt mhux korrett u twassal ghal hsara lill-kuntatti.

#### [A] Nehhi l-unità tal-batterija

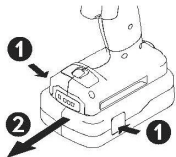

#### [B] Aghfas l-unità tal-batterija 'l gewwa sakemm tikklikkja f'postha

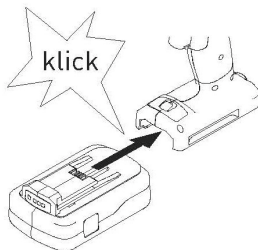

# Ġugarell – trapan bil-batterija

## Manwal tal-istruzzjonijiet

### 4. Tibdil tas-sett ta' bits tat-trapan biċ-ċokk tal-ghodda CENTROTEC [3]

Tibdil rapidu ta' għodod bix-xaft CENTROTEC

[3]

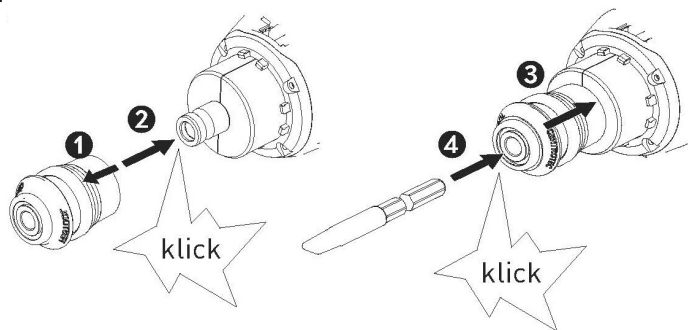

Għażla tas-settijiet ta' bits tat-trapan = 3 unitajiet





# Ġugarell – trapan bil-batterija

## Manwal tal-istruzzjonijiet

[4]

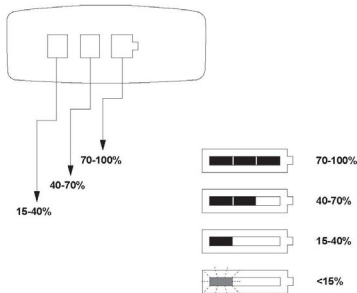

### 5. Wirja tal-kapaċità [4] [ara l-partijiet tat-tagħmir [1]]

Il-wirja tal-kapaċità [1-3] turi l-istat tal-iċċarġjar tal-unità tal-batterija wara li tinghafas il-buttuna tal-iċċekkjjar [1-2].

**Rakkomandazzjoni:** Iċċarġja l-batterija meta l-indikatur tal-LED ipepjet.

### Noti għall-batterija rikarikabbli

- Batterija rikarikabbli – il-batterija pprovduta hija batterija tal-jone tal-litju ta' 2400 mAh.
- Din l-unità tal-batterija mhix sostitwibbli.
- L-unità tal-batterija għandha tiġi ċċarġjata taht is-sorveljanza ta' persuna adulta.
- Dejjem uża l-istess tip ta' batterija rikarikabbli għall-ġugarell Festool tiegħek.
- Iċċarġja mill-gdid l-unità tal-batterija meta tonqos il-prestazzjoni tagħha jew meta l-batterija tkun skarikat jew zvoġjat kompletament.
- M'għandek qatt tiorxortja l-terminali tal-provwista tal-enerġija.
- Blex tevita l-incidenti, lipprowax iżzarma l-batterija skarikata jew l-ilqugh protettiv tagħha u tgarax il-batterija fin-nar jew il-ilma.
- Il-vultaġġ nominali tad-dhul taċ-ċarġer għandu jkun 5V DC. Hija haġa normali li l-ċ-ċarġer u l-unità tal-batterija jishnu kemmxejn waqt l-iċċarġjar.
- L-unità tal-batterija għandha tiġi nneħħa mill-ġugarell qabel l-iċċarġjar u l-tindif.
- Qabel ma ticcarġja l-batterija, iċċekkja li l-kejbils, il-konnetturi, il-ilqugh protettiv u l-komponenti l-oħra ma jkollhomx il-hsara. Jekk tiskopri xi hsara, tużax il-tagħmir qabel ma jissewwa għat kollux.
- Dahhal l-unità tal-batterija fil-ġugarell bil-polarità korretta.
- Mhux rakkomandat li tissostitwixxi l-unità tal-batterija: Dan igorr naskju akbar ta' hsara lil-kejbils, il-konnetturi u l-komponenti u l-aċċessorji.
- Il-batteriji mhux rikarikabbli m'għandhom qatt jiġu ċċarġjati mill-gdid.
- Il-batteriji vojta għandhom jitneħħew mill-ġugarell.

### ⚠ Twissijiet

- It-tagħmir għandu jintuza biss taht is-supervizzjoni diretta ta' persuna adulta.
- Periklu ta' fgar minn partijiet zġhar. Mhux xieraq għal tfaht taht it-tliet snin.
- Naddaf il-wicc b'ċarruta nixefa biss.
- Dan il-ġugarell jista' jitqabdad biss ma' ċarġers li jkollhom is-simbolu li ġej .
- Biex ticcarġja l-batterija, uża biss l-unità rimovibbli inkluża għall-provwista tal-enerġija.
- L-imballaġġ m'għandux jintrema peress li fih informazzjoni importanti.

**Twissija:** Dan il-ġugarell jipproduci raġġi intermitenti ta' dawl li jstgħu jikkawżaw epilejjsja f'nies sensitivi.

# Speelgoed-accu-schroefboormachine

## Gebruiksaanwijzing

[1]

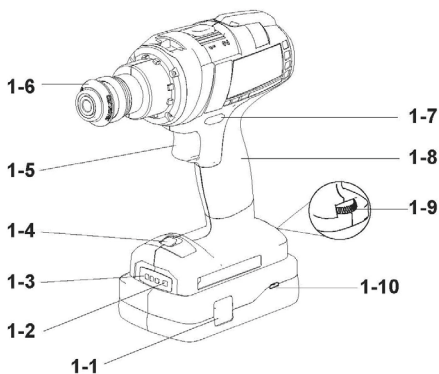

### 1. Onderdelen van het apparaat [1]

- [1-1] Toets om de accu te ontgrendelen
- [1-2] Toets voor de capaciteitsindicatie op de accu
- [1-3] Indicatie van de accucapaciteit
- [1-4] LED-lamp (inschakelstatus)
- [1-5] Aan-/uit-schakelaar
- [1-6] Manchet
- [1-7] Draairichtingsschakelaar en veiligheidsvergrendeling
- [1-8] Handgreep
- [1-9] Luidsterkteregelaar; aan-/uit-schakelaar geluidsstrekte
- [1-10] Laadaansluiting (USB-C)

### 2. In- en uitschakelen

- [1-5] Indrukken = AAN / loslaten = UIT
- Stel de draairichtingsschakelaar [1-7] in de middelste stand om de aan-/uit-schakelaar te vergrendelen. De LED-lamp [1-4] gaat branden als de aan-/uit-schakelaar [1-5] wordt ingedrukt.

# Speelgoed-accu-schroefboormachine

## Gebruiksaanwijzing

### 3. Accu [A] & [B]

Zorg ervoor dat de accu-aansluiting schoon is voordat de accu wordt gebruikt. Elke verontreiniging van de accu-aansluiting kan een goed contact belemmeren en tot schade aan de contacten leiden.

#### [A] Verwijderen van de accu

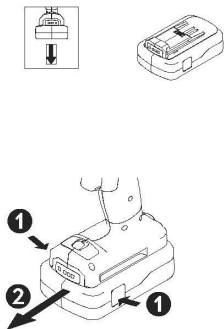

#### [B] Plaatsen van de accu tot deze vastklikt

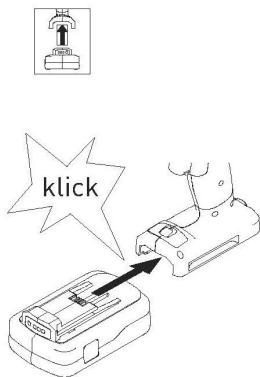

# Speelgoed-accu-schroefboormachine

## Gebruiksaanwijzing

### 4. Wissel van de boorbitset door CENTROTEC-boorkop [3]

Snel wisselen van gereedschap met de CENTROTEC-schacht

[3]

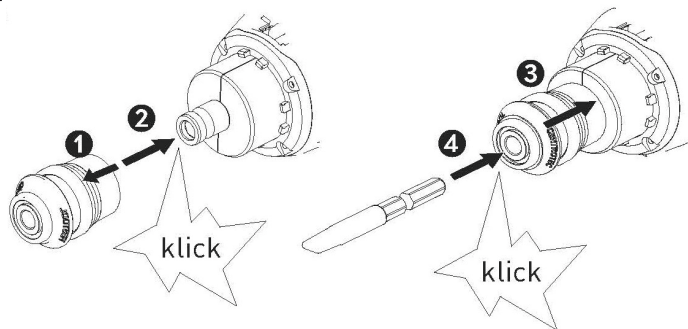

Keuze van de boorbitset = 3 stuks



# Speelgoed-accu-schroefboormachine

## Gebruiksaanwijzing

[4]

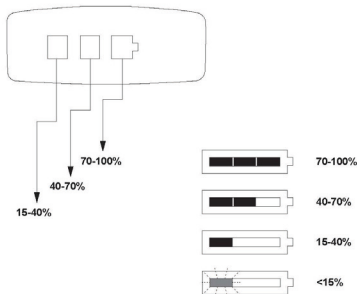

### 5. Capaciteitsindicatie [4] (zie onderdelen [1])

De capaciteitsindicatie [1-3] toont de laadtoestand van de accu nadat op testtoets [1-2] werd gedrukt.

**Aanbeveling:** Laad de accu op als de LED-lamp knippert.

### Aanwijzingen voor de accu

01. Accu - de meegeleverde accu is een heroplaadbare lithium-ionen-accu met 2400 mAh.
02. Deze accu kan niet worden vervangen.
03. De accu moet onder toezicht van volwassenen opgeladen worden.
04. Voor Festool-speelgoed mag uitsluitend hetzelfde accutype worden gebruikt.
05. Laad de accu op wanneer de prestaties afnemen of de accu geheel ontladen of leeg is.
06. De voedingsklemmen mogen niet worden kortgesloten.
07. Om ongelukken te voorkomen, mag je de lege accu of accubehuizing niet demontieren en de accu niet in vuur of water gooien.
08. De nominale ingangsspanning van het oplaadapparaat moet 5 V DC bedragen. Het is normaal dat het oplaadapparaat en de accu tijdens het opladen licht warm worden.
09. De accu moet vóór het opladen of reinigen uit het speelgoed verwijderd worden.
10. Controleer vóór het opladen de kabels, stekkers, de behuizing en andere componenten op beschadigingen. Als je een beschadiging vaststelt, gebruik het apparaat dan niet tot het volledig gerepareerd is.
11. Plaats de accu met de juiste polariteit in het speelgoed.
12. Aangeraden wordt om de accu niet te vervangen: Hierdoor bestaat er een groter risico op beschadiging van kabels, stekkers, componenten en accessoires.
13. Niet-heroplaadbare accu's mogen niet weer opgeladen worden.
14. Lege accu's moeten uit het speelgoed verwijderd worden.

### ⚠ Waarschuwingen

- Gebruik alleen onder direct toezicht van een volwassen persoon.
- Gevaar voor verstikking door kleine onderdelen. Niet geschikt voor kinderen onder 3 jaar.
- Reinig het oppervlak alleen met een droge doek.
- Dit speelgoed mag alleen op oplaadapparaten aangesloten worden die het volgende symbool  bezitten.
- Gebruik alleen de meegeleverde verwijderbare voedingsadapter om de accu op te laden.
- De verpakking moet bewaard worden, omdat die belangrijke informatie bevat.

**Let op:** Dit speelgoed produceert lichtflitsen die bij gevoelige mensen epilepsie kunnen veroorzaken.

# Spielgoed accuschroefboormachine

## Gebruiksaanwijzing

[1]

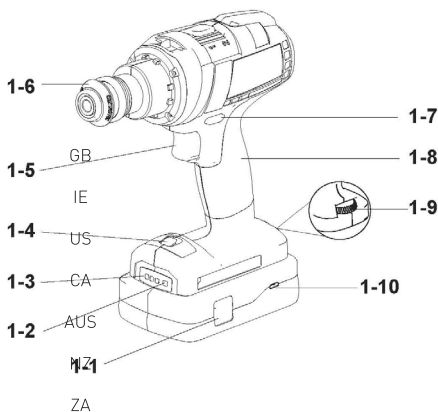

### 1. Onderdelen apparaat [1]

- [1-1] Toets voor het ontgrendelen van het accu-pack
- [1-2] Toets voor de capaciteitsaanduiding aan het accu-pack
- [1-3] Aanduiding van de accucapaciteit
- [1-4] Ledlamp (inschakelstatus)
- [1-5] Aan-uitschakelaar
- [1-6] Manchet
- [1-7] Draairichtingsschakelaar en veiligheidsgrendel
- [1-8] Handgreep
- [1-9] Volumeregelaar; aan-uitschakelaar volume
- [1-10] Laadaansluiting [USB-C]

### 2. In- en uitschakelen

- [1-5] Indrukken = AAN / loslaten = UIT
- Zet de draairichtingsschakelaar [1-7] op de middelste stand om de aan-uitschakelaar te vergrendelen. De ledlamp [1-4] licht op als de aan-uitschakelaar [1-5] wordt ingedrukt.

# Speelgoed accuschroefboormachine

## Gebruiksaanwijzing

### 3. Accu-pack [A] & [B]

Controleer vóór het gebruik van het accu-pack of de accu-interface schoon is. Elke verontreiniging van de accu-interface kan het correcte contact belemmeren en tot schade aan de contacten leiden.

#### [A] Verwijderen van het accu-pack

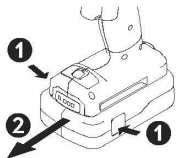

#### [B] Plaatsen van het accu-pack - tot het vast klikt

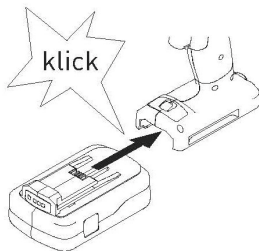

# Speelgoed accuschroefboormachine

## Gebruiksaanwijzing

### 4. Vervangen van de boorbitset door CENTROTEC-gereedschaphouder [3]

Snel vervangen van gereedschap met CENTROTEC-schacht

[3]

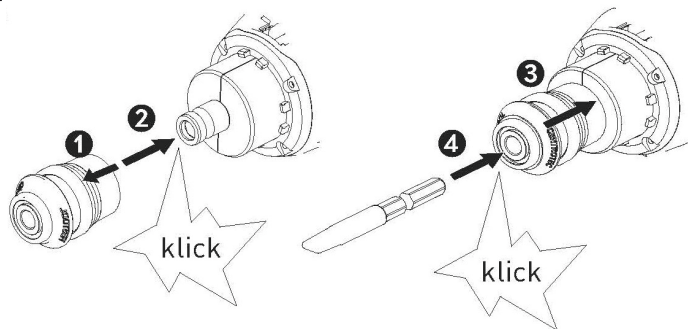

Keuze boorbitset = 3 stuks





# Speelgoed accuschroefboormachine

## Gebruiksaanwijzing

[4]

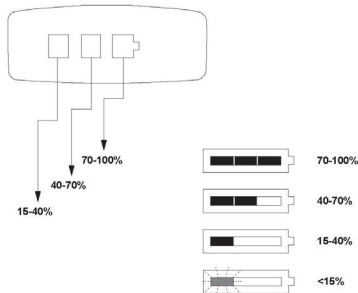

### 5. Capaciteitsaanduiding [4] (zie onderdelen apparaat [1])

De capaciteitsaanduiding [1-3] geeft de laadtoestand van het accu-pack weer nadat de controletuets [1-2] ingedrukt werd.

**Advies:** laad de accu op als de ledlamp knippert.

### Aanwijzingen m.b.t. de accu

01. Accu - de meegeleverde accu is een heroplaadbare lithiumionaccu met 2400 mAh.
02. Dit accu-pack kan niet worden vervangen.
03. Het accu-pack moet onder toezicht van volwassenen opgeladen worden.
04. Alleen hetzelfde type accu mag voor Festool-speelgoed gebruikt worden.
05. Laad het accu-pack op als het vermogen vermindert of als de accu volledig ontladen of leeg is.
06. De stroomvoorzieningsklemmen mogen niet kortgesloten worden.
07. Om ongevallen te vermijden, mag u de ontladen accu of de accubehuizing niet uit elkaar halen en de accu niet in het vuur of in het water gooien.
08. De nominale ingangsspanning van het oplaadapparaat moet 5 V DC bedragen. Het is normaal dat het oplaadapparaat en het accu-pack tijdens het opladen lichtjes warm worden.
09. Het accu-pack moet vóór het opladen of reinigen uit het speelgoed worden verwijderd.
10. Controleer vóór het opladen de kabels, stekkers, de behuizing en andere componenten op beschadigingen. Als u schade vaststelt, gebruik het apparaat dan niet tot het volledig gerepareerd is.
11. Leg het accu-pack met de polen in de juiste richting in het speelgoed.
12. Er wordt niet aanbevolen om het accu-pack te vervangen: dit gaat gepaard met een groter risico op schade aan kabels, stekkers, componenten en toebehoren.
13. Niet heroplaadbare accu's mogen niet opnieuw opgeladen worden.
14. Lege accu's moeten uit het speelgoed worden verwijderd.

### ⚠ Waarschuwingen

- Gebruik alleen onder direct toezicht van een volwassene.
- Verstikkingsgevaar door kleine onderdelen. Niet geschikt voor kinderen jonger dan 3 jaar.
- Reinig het oppervlak alleen met een droge doek.
- Dit speelgoed mag alleen op oplaadapparaten worden aangesloten het volgende symbool  hebben.
- Om de accu op te laden alleen de meegeleverde afneembare netadapter gebruiken.
- De verpakking moet bewaard worden omdat deze belangrijke informatie bevat.

**Let op:** Dit speelgoed maakt lichtflitsen die bij gevoelige personen epilepsie kunnen veroorzaken.

# Batteridrevet lekebor-/skrumaskin

## Brukerveiledning

[1]

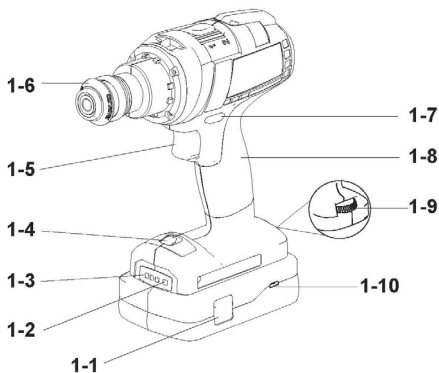

### 1. Apparatdeler [1]

- [1-1] Knapp for å låse opp batteripakken
- [1-2] Knapp for å vise batteripakkens kapasitet
- [1-3] Visning av batterikapasitet
- [1-4] LED-lys (status for av/på)
- [1-5] Av/på-bryter
- [1-6] Mansjett
- [1-7] Rotasjonsretningsbryter og sikkerhetslås
- [1-8] Håndtak
- [1-9] Volumregulator/Av/på-bryter for lyd
- [1-10] Ladekontakt (USB-C)

### 2. Slå av og på

- [1-5] Trykk = PÅ / slipp opp = AV
- Still bryteren for rotasjonsretning [1-7] i midtstilling for å låse av/på-bryteren.
- LED-lyset [1-4] tennes når av/på-bryteren [1-5] trykkes inn.

# Batteridrevet lekebor-/skrumaskin

## Brukerveiledning

### 3. Batteripakke [A] og [B]

Før du bruker batteripakken må du kontrollere at batterikontaktflatene er rene. Tllsmussing av batterikontaktflatene kan gi dårlig kontakt og føre til skade på selve kontaktene.

#### [A] Ta ut batteripakken

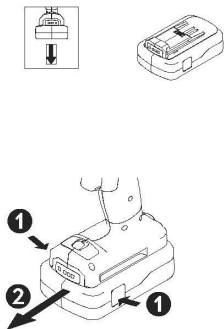

#### [B] La batteripakken klikke på plass

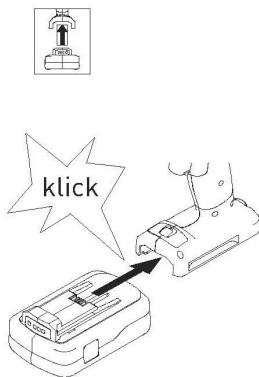

# Batteridrevet lekebor-/skrumaskin

## Brukerveiledning

### 4. Bytte av borbitssettet med CENTROTEC-verktøychuck [3]

Hurtig bytte av verktøy med CENTROTEC-tange

[3]

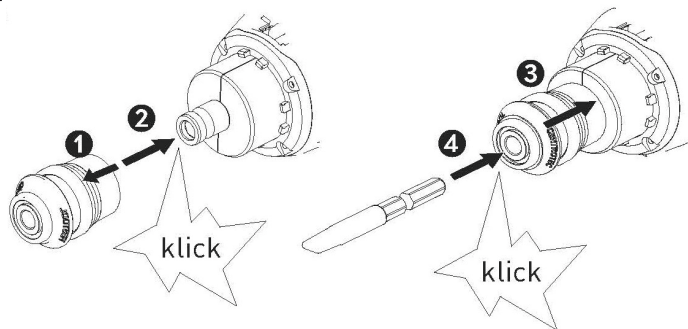

Borbitssett = 3 stk.



# Batteridrevet lekebor-/skrumaskin

## Brukerveiledning

[4]

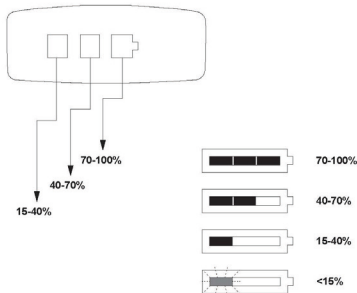

### 5. Kapasitetsvisning [4] [se Apparatdeler [1]]

Kapasitetsvisningen [1-3] viser ladestatusen til batteripakken etter at testknappen [1-2] er trykket inn.

**Anbefaling:** Lad batteriet når LED-lyset blinker.

### Informasjon om batteriet

01. Batteri - det medfølgende batteriet er et oppladbart litiumionbatteri med 2400 mAh.
02. Denne batteripakken kan ikke byttes ut.
03. Batteripakken må lades under tilsyn av voksne.
04. Bruk bare samme batteritype til Festool-leker.
05. Lad batteripakken når ytelsen går ned eller batteriet er helt utladet eller tomt.
06. Strømforsyningsklemmene må ikke kortsluttes.
07. For å unngå ulykker må du ikke ta fra hverandre det utladede batteriet eller batterihuset og ikke kaste batteriet i åpen ild eller i vann.
08. Laderens inngående merkespenning må være 5 V DC. Det er normalt at laderen og batteripakken blir noe varme under lading.
09. Før lading eller rengjøring skal batteripakken fjernes fra leketøyet.
10. Kontroller at ledningene, kontaktene, huset og andre komponenter ikke er skadet før du lader. Hvis du oppdager en skade, må du ikke bruke apparatet før det er fullstendig reparert.
11. Legg batteripakken inn i leketøyet med riktig polretning.
12. Det anbefales ikke å bytte batteripakke: Det medfører større risiko for skade på ledninger, kontakter, komponenter og tilbehør.
13. Ikke-oppladbare batterier må aldri lades opp.
14. Tomme batterier må fjernes fra leketøyet.

### ⚠ Advarslar

- Brukes kun under direkte tilsyn av en voksen.
- Fare for kvelling på grunn av små deler. Ikke egnet for barn under 3 år.
- Overflaten skal kun rengjøres med en tørr klut.
- Dette leketøyet kan kun kobles til ladere som har følgende symbol .
- Ved lading av batteriet brukes kun den medfølgende, avtakbare strømadapteren.
- Ta vare på emballasjen, da den inneholder viktig informasjon.

**Obs!** Dette leketøyet avgir lysglimt som kan forårsake epilepsi hos anføltige mennesker.

# Zabawka w kształcie akumulatorowej wiertarko-wkrętarki

## Instrukcja obsługi

[1]

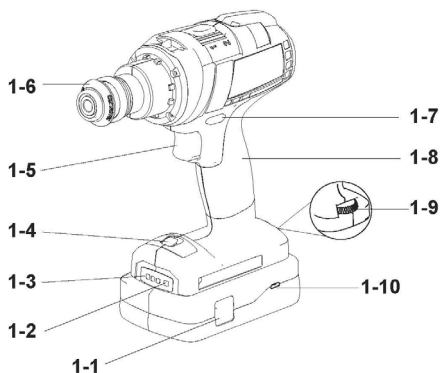

### 1. Elementy urządzenia [1]

- [1-1] Przycisk do odblokowania akumulatora
- [1-2] Przycisk do wyświetlania pojemności akumulatora
- [1-3] Wskaźnik pojemności akumulatora
- [1-4] Lampka LED (stan włączenia)
- [1-5] Włącznik/wyłącznik
- [1-6] Kotnierz
- [1-7] Przetącznik kierunku obrotów i blokada bezpieczeństwa
- [1-8] Uchwyt
- [1-9] Regulator głośności; włącznik/wyłącznik głośności
- [1-10] Złącze do ładowania [USB-C]

### 2. Włączanie i wyłączenie

- [1-5] Naciśnięcie = WŁ. / Zwolnienie = WYŁ.
- Ustawić przetącznik kierunku obrotów [1-7] w położeniu środkowym, aby zablokować włącznik/wyłącznik.
- Lampka LED [1-4] zapala się, gdy naciśnięty zostanie włącznik/wyłącznik [1-5].

# Zabawka w kształcie akumulatorowej wiertarko-wkrętarki

## Instrukcja obsługi

### 3. Akumulator [A] i [B]

Przed użyciem akumulatora należy upewnić się, że złącze akumulatora jest czyste. Każde zanieczyszczenie złącza akumulatora może zaburzyć prawidłowe działanie i spowodować uszkodzenie styków.

#### [A] Wyjmowanie akumulatora

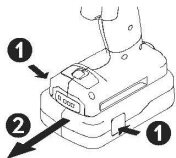

#### [B] Wkładanie akumulatora – do wyraźnego zatrzaśnięcia

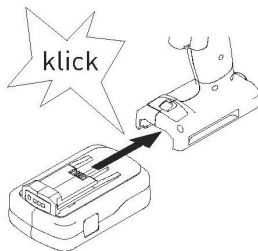

# Zabawka w kształcie akumulatorowej wiertarko-wkrętarki

## Instrukcja obsługi

### 4. Wymiana zestawu wiertel i bitów za pomocą uchwytu narzędziowego CENTROTEC [3]

Szybka wymiana narzędzi z chwytem CENTROTEC

[3]

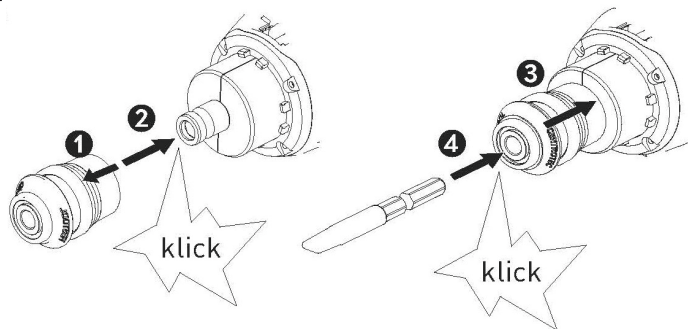

Zawartość zestawu wiertel i bitów = 3 sztuki

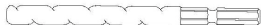



# Zabawka w kształcie akumulatorowej wiertarko-wkrętarki

## Instrukcja obsługi

[4]

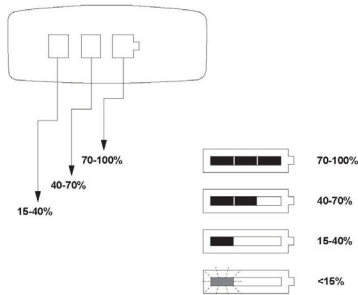

### 5. Wskaźnik pojemności [4] (patrz Elementy urządzenia [1])

Wskaźnik pojemności [1-3] pokazuje po naciśnięciu przycisku kontrolnego [1-2] stan naładowania akumulatora.

**Zalecenie:** Naładować akumulator, gdy lampka LED miga.

### Wskazówki dotyczące akumulatora

01. Akumulator – w zestawie dostarczany jest akumulator litowo-jonowy o pojemności 2400 mAh z możliwością ponownego naładowania.
02. Ten akumulator nie jest wymienny.
03. Ładowanie akumulatora musi odbywać się pod nadzorem osoby dorosłej.
04. W zabawkach Festool można stosować wyłącznie akumulatory tego samego typu.
05. Naładować akumulator, gdy wydajność pracy spada lub akumulator jest całkowicie rozładowany lub wyczerpany.
06. Zacisków zasilania nie wolno zwierać.
07. Aby uniknąć wypadków, nie należy rozkładać rozładowanego akumulatora lub obudowy akumulatora ani wrzucać akumulatora do ognia lub wody.
08. Znamionowe napięcie wejściowe ładowarki musi mieć wartość 5 V DC. Lekkie nagrzewanie się ładowarki i akumulatora w trakcie procesu ładowania jest normalnym zjawiskiem.
09. Przed ładowaniem lub czyszczeniem należy wyjąć akumulator z zabawki.
10. Przed ładowaniem należy sprawdzić przewód, wtyczkę, obudowę oraz inne elementy pod kątem uszkodzeń. W przypadku stwierdzenia uszkodzenia nie korzystać z urządzenia do czasu jego całkowitej naprawy.
11. Przy wkładaniu akumulatora do zabawki zwrócić uwagę na prawidłową bieżuność.
12. Nie zaleca się wymiany akumulatora. Wymiana wiąże się to z podwyższonym ryzykiem uszkodzenia przewodów, wtyczek, elementów i wyposażenia.
13. Akumulatory, które nie są przeznaczone do wielokrotnego ładowania, nie mogą być ładowane.
14. Wyladowane akumulatory należy wyjąć z zabawki.

### ⚠ Wskazówki ostrzegawcze

- Używanie wyłącznie pod bezpośrednim nadzorem osoby dorosłej.
- Ryzyko zakrzuszenia ze względu na drobne elementy. Nie nadaje się do użytkowania przez dzieci w wieku poniżej 3 lat.
- Powierzchnię czyścić wyłącznie suchą ściereczką.
- Ta zabawka może być podłączana wyłącznie do ładowarek, które są oznaczone następującym symbolem
- Do ładowania akumulatora należy używać wyłącznie dołączonego, wyjmowanego zasilacza sieciowego.
- Opakowanie należy zachować, ponieważ zawiera ważne informacje.

**Uwaga:** Ta zabawka emituje błyski światła, które u wrażliwych osób mogą wywołać epilepsję.

# Aparafusadora de bateria de brincar

## Manual de instruções

[1]

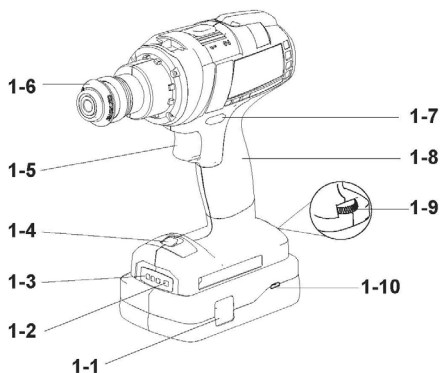

### 1. Peças da ferramenta [1]

- [1-1] Tecla para desbloquear a bateria
- [1-2] Tecla para indicação da capacidade na bateria
- [1-3] Indicação da capacidade da bateria
- [1-4] Luz LED (estado de ativação)
- [1-5] Interruptor de ligar/desligar
- [1-6] Manga
- [1-7] Interruptor do sentido de rotação e bloqueio de segurança
- [1-8] Punho
- [1-9] Regulador do volume; interruptor de ligar/desligar o volume
- [1-10] Porta de carregamento (USB-C)

### 2. Ligar e desligar

- [1-5] Premir = ligar / soltar = desligar
- Coloque o interruptor do sentido de rotação [1-7] na posição central para bloquear o interruptor de ligar/desligar. A luz LED [1-4] acende-se quando se prime o interruptor de ligar/desligar [1-5].

# Aparafusadora de bateria de brincar

## Manual de instruções

### 3. Bateria [A] e [B]

Antes de utilizar a bateria, certifique-se de que a interface da bateria está limpa. Qualquer sujidade na interface da bateria pode afetar o contacto correto e provocar danos nos contactos.

#### [A] Retirar a bateria

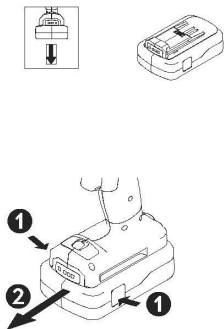

#### [B] Inserir a bateria - até engatar

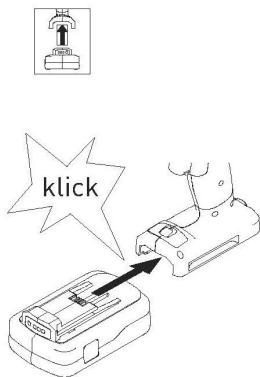

# Aparafusadora de bateria de brincar

## Manual de instruções

### 4. Substituição do kit de bits de broca com o porta-ferramentas CENTROTEC [3]

Substituição rápida de ferramentas com o fuste CENTROTEC

[3]

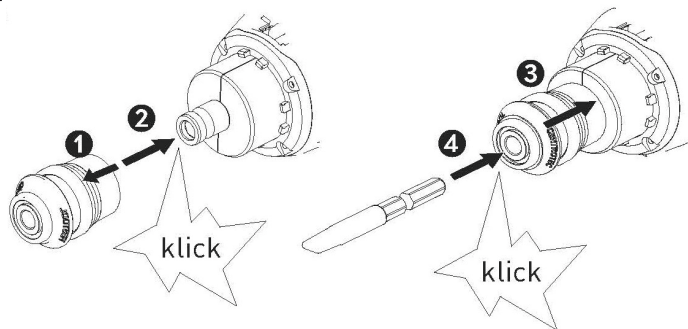

Seleção do kit de bits de broca = 3 peças

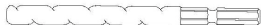

# Aparafusadora de bateria de brincar

## Manual de instruções

[4]

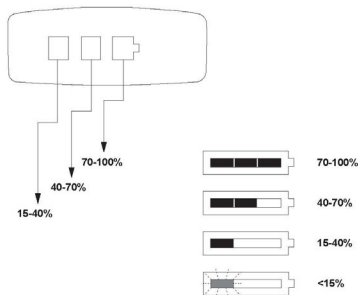

### 5. Indicação da capacidade [4] (ver Peças da ferramenta [1])

A indicação da capacidade [1-3] mostra o estado de carga da bateria depois de se premir a tecla de verificação [1-2].

**Recomendação:** carregue a bateria quando a luz LED piscar.

### Indicações sobre a bateria

01. Bateria - a bateria fornecida é uma bateria recarregável de íons de lítio com 2400 mAh.
02. Esta bateria não é substituível.
03. A bateria tem de ser carregada sob a supervisão de adultos.
04. Só pode ser utilizado o mesmo tipo de bateria para brinquedos Festool.
05. Carregue a bateria quando a potência diminuir ou quando a bateria estiver totalmente descarregada ou vazia.
06. Os terminais de alimentação de corrente não podem ser curto-circuitados.
07. Para evitar acidentes, não pode desmontar a bateria descarregada ou o compartimento da bateria, nem deitar a bateria para o fogo ou a água.
08. A potência nominal de entrada do carregador tem de ser de 5 V CC. É normal que o carregador e a bateria fiquem ligeiramente quentes durante o processo de carga.
09. A bateria deve ser retirada antes de o brinquedo ser carregado ou limpo.
10. Antes de carregar, verifique se os cabos, as fichas, a caixa e outros componentes estão danificados. Se detetar algum dano, não utilize a ferramenta até que tenha sido totalmente reparada.
11. Insira a bateria no brinquedo com a polaridade correta.
12. Não se recomenda a substituição da bateria: tal representa um maior risco de danos nos cabos, fichas, componentes e acessórios.
13. As baterias não recarregáveis não devem ser recarregadas.
14. As baterias vazias devem ser retiradas do brinquedo.

### ⚠ Advertências

- Utilizar apenas sob a supervisão direta de um adulto.
- Perigo de asfixia devido a peças pequenas. Não se adequa a crianças com idade inferior a 3 anos.
- Limpe a superfície com um pano seco.
- Este brinquedo só pode ser ligado a carregadores que possuam o símbolo seguinte
- Para carregar a bateria, utilizar apenas a fonte de alimentação amovível fornecida.
- A embalagem tem de ser guardada, pois contém informações importantes.

**Atenção:** este brinquedo gera lampejos que podem provocar episódios de epilepsia em pessoas sensíveis.

# Jucărie care imită mașina de găurit și înșurubat cu acumulatori

## Manual de utilizare

[1]

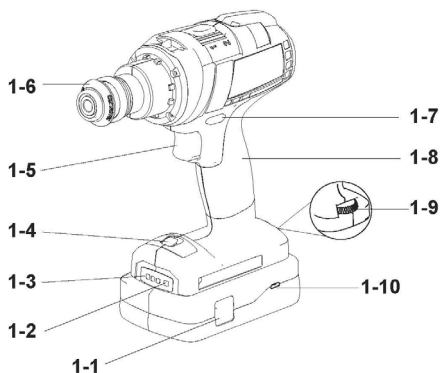

### 1. Componentele aparatului [1]

- [1-1] Tastă de deblocare a acumulatorului
- [1-2] Tasta indicatorului de capacitate al acumulatorului
- [1-3] Indicatorul capacității acumulatorului
- [1-4] Lampă cu LED (stare de pornire)
- [1-5] Comutator de pornire/oprire
- [1-6] Manșon
- [1-7] Comutator rotativ și blocator de siguranță
- [1-8] Mâner
- [1-9] Regulator al volumului sonor; volum sonor comutator de pornire/oprire
- [1-10] Racord de încărcare (USB-C)

### 2. Pornire și oprirea

- [1-5] Apăsare = PORNIRE/Eliberare= OPRIRE
- Rotiți comutatorul rotativ [1-7] în poziția centrală pentru a bloca comutatorul de pornire/oprire. Lampa cu LED [1-4] se aprinde atunci comutatorul de pornire/oprire [1-5] este apăsat.

# Jucărie care imită mașina de găurit și înșurubat cu acumulatori

## Manual de utilizare

### 3. Acumulatori [A] și [B]

Înainte de a utiliza acumulatorul, asigurați-vă că suprafața acestuia este curată. Orice contaminare a suprafeței acumulatorului poate compromite contactul corect și poate duce la deteriorarea contactelor.

#### [A] Scoateți acumulatorii

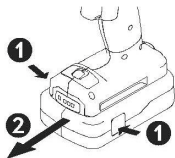

#### [B] Introduceți acumulatorii - până când se fixează

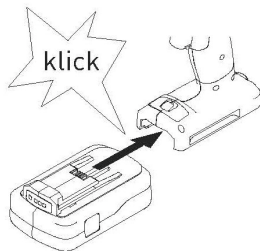

# Jucărie care imită mașina de găurit și înșurubat cu acumulatori

## Manual de utilizare

### 4. Înlocuirea setului de capete de burghiu de la mandrina CENTROTEC [3]

Înlocuire rapidă a accesoriilor datorită cozii CENTROTEC

[3]

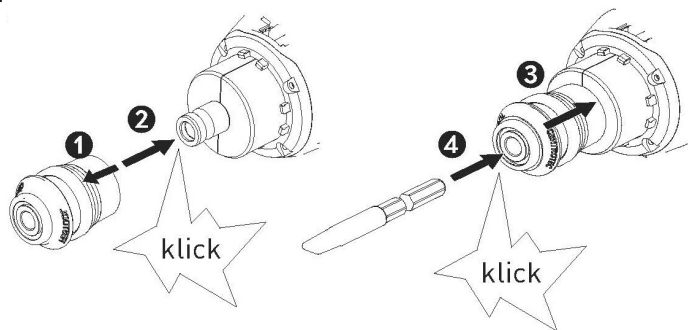

Înlocuire set de capete de burghiu = 3 buc.





# Jucărie care imită mașina de găurit și înșurubat cu acumulatori

## Manual de utilizare

[4]

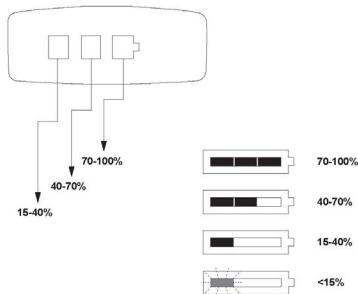

### 5. Indicator de capacitate [4] (consultați componentele aparatului [1])

Indicatorul de capacitate [1-3] indică starea de încărcare a acumulatorului, după apăsarea tastei de verificare [1-2].

**Recomandare:** Încărcați acumulatorul atunci când lampa cu LED începe să se aprindă intermitent.

### Observații privind acumulatorul

01. Acumulatorul - acumulatorul furnizat este un acumulator litiu-ion reîncărcabil, de 2400 mAh.
02. Acest acumulator nu este interschimbabil.
03. Acumulatorul trebuie încărcat sub supravegherea unui adult.
04. Pentru jucăriile Festool trebuie utilizat doar același tip de acumulator.
05. Încărcați acumulatorul atunci când performanța jucăriei scade sau când acumulatorul este descărcat complet sau gol.
06. Bornele de alimentare electrică nu trebuie să fie scurtcircuitate.
07. Pentru a evita accidentele, nu dezasamblați acumulatorul descărcat sau carcasa acestuia, nu aruncați acumulatorul în foc și nici nu-l scuflundați în apă.
08. Tensiunea nominală de intrare a încărcătorului trebuie să fie de 5 VCC. Este normal ca încărcătorul și acumulatorul să se încălzească ușor în timpul procesului de încărcare.
09. Acumulatorul trebuie scos din jucărie înainte de încărcare sau surzărire.
10. Înainte de încărcare, verificați cablul, fișa, carcasa și celelalte componente cu privire la deteriorări. Dacă depistați o deteriorare, nu utilizați aparatul decât după ce acesta este complet reparat.
11. Introduceți acumulatorul cu polaritatea corectă în jucărie.
12. Nu este recomandat să înlocuiți acumulatorul: în caz contrar, există un risc major de deteriorare a cablului, fișelor, componentelor și accesoriilor.
13. Acumulatorii nereîncărcabili nu trebuie reîncărcați.
14. Acumulatorii goți trebuie scoși din jucărie.

### ⚠ Avertismente

- Utilizarea este permisă numai sub supravegherea unui adult.
- Pericol de asfixiere cu componentele mici. Nu este adecvat pentru copii cu vârsta sub 3 ani.
- Curățați suprafața numai cu o lavetă uscată.
- Această jucărie trebuie conectată numai la încărcătoare care sunt prevăzute cu următorul simbol .
- Pentru încărcarea acumulatorilor trebuie utilizat numai daptorul de alimentare detașabil furnizat.
- Ambalajul trebuie păstrat deoarece conține informații importante.

**ATENȚIE:** Această jucărie generează flash-uri de lumină, care pot provoca epilepsie la persoanele sensibile.

# Leksaksskruvdragare

## Bruksanvisning

[1]

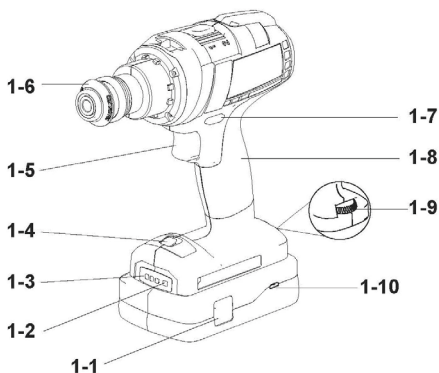

### 1. Verktygsdelar [1]

- [1-1] Knapp för att lossa batteriet
- [1-2] Knapp för kapacitetsindikator på batteriet
- [1-3] Visning av batterikapacitet
- [1-4] LED-lampa (tillkopplingsstatus)
- [1-5] Till/Från-knapp
- [1-6] Chuck
- [1-7] Knapp för rotationsriktning och säkerhetsspärr
- [1-8] Handtag
- [1-9] Volymreglage; ljud Till/Från
- [1-10] Laddningsanslutning (USB-C)

### 2. Koppla Till och Från

- [1-5] Tryck = TILL / släpp = FRÅN
- Ställ riktningknappen [1-7] i mittläget för att låsa Till/Från-knappen.
- LED-lampen [1-4] tänds när Till/Från-knappen [1-5] trycks in.

# Leksaksskruvdragare

## Bruksanvisning

### 3. Batteri [A] & [B]

Kontrollera att batterianslutningen är ren innan batteriet används. Alla föroreningar på batterianslutningen kan försämra kontaktförmågan och skada kontaktarna.

#### [A] Ta bort batteriet

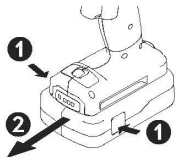

#### [B] Sätta i batteriet – tills det hakar i

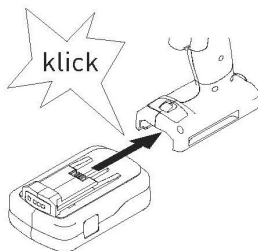

# Leksaksskruvdragare

## Bruksanvisning

### 4. Byta borrarbittsats med CENTROTEC-chuck [3]

Snabbt byte av verktyg med CENTROTEC-skaft

[3]

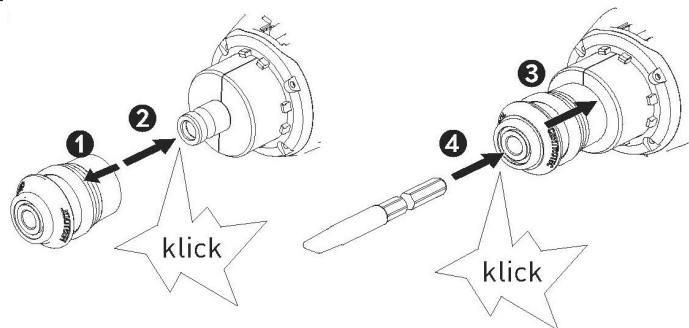

Urval av borrarbitts = 3 st

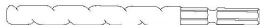

# Leksaksskruvdragare

## Bruksanvisning

[4]

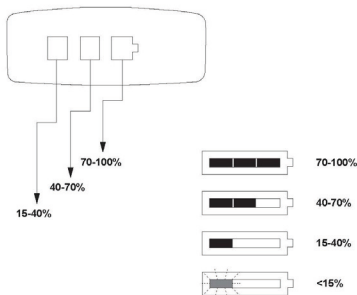

### 5. Kapacitetsindikator [4] [se Verktygsdelar [1]]

Kapacitetsindikatorn [1-3] visar batteriets laddningsstatus när man trycker på kontrollknappen [1-2].

**Rekommendation:** Ladda batteriet när LED-lampan blinkar.

### Information om batteriet

01. Batteri – det medföljande batteriet är ett laddningsbart litiumjon-batteri på 2 400 mAh.
02. Det här batteriet är inte utbytbart.
03. Batteriet måste laddas under uppsikt av vuxna.
04. Endast batterier av samma typ får användas i Festools leksaker.
05. Ladda batteriet när effekten avtar eller när batteriet är helt urladdat eller tomt.
06. Klämmorna för strömförsörjning får inte kortslutas.
07. För att undvika olyckor, ta inteisar det urladdade batteriet eller batterihöljet, och kasta inte batteriet i eld eller vatten.
08. Laddarens nominella ingångsspänning måste vara 5 V DC. Det är normalt att laddaren och batteriet värms upp lätt under laddningen.
09. Ta alltid bort batteriet från leksaken före laddning eller rengöring.
10. Kontrollera att kablar, stickkontakter, hölje och andra komponenter inte är skadade. Om du upptäcker en skada får leksaken inte användas förrän den är helt reparerad.
11. Se till att batteriets poler hamnar rätt när det ansluts till leksaken.
12. Batteriet bör inte bytas ut: det ökar risken för skador på kablar, stickkontakter, komponenter och tillbehör.
13. Ej laddningsbara batterier får inte laddas igen.
14. Ta bort tomma batterier från leksaken.

### ⚠ Varningsanvisningar

- Får endast användas under direkt uppsikt av en vuxen.
- Kvävningsrisk på grund av smådelar. Ej lämplig för barn under 3 år.
- Ytan får endast rengöras med en torr trasa.
- Den här leksaken får bara anslutas till laddare som är märkta med denna symbol .
- Använd endast den medföljande avtagbara nätadaptern för laddningen.
- Behåll förpackningen eftersom den innehåller viktig information.

**OBS!** Denna leksak avger blixtrande ljus som kan orsaka epilepsianfall hos känsliga personer.

# Igrača v obliki akumulatorskega vrtalnega vijačnika

## navodila za uporabo

[1]

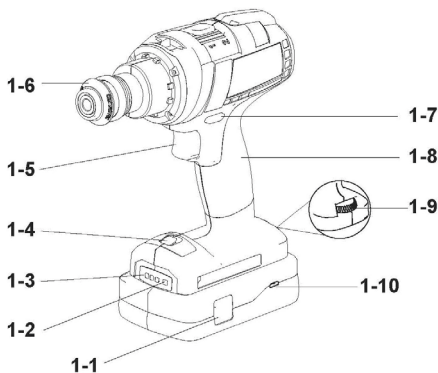

### 1. Deli orodja [1]

- [1-1] Tipka za sprostitev akumulatorske baterije
- [1-2] Tipka za prikaz napoljenosti na akumulatorski bateriji
- [1-3] Prikaz napoljenosti akumulatorske baterije
- [1-4] LED-lučka (prikaz vklopa)
- [1-5] Stikalo za vklop/izklop
- [1-6] Manšeta
- [1-7] Stikalo za izbiro smeri vrtenja in varnostni zaklep
- [1-8] Ročaj
- [1-9] Gumb za nastavitev glasnosti; Stikalo za vklop/izklop zvoka
- [1-10] Priključek za polnjenje (USB-C)

### 2. Vkllop in izklop

- [1-5] Pritisnjen gumb = VKLOP/izpuščen gumb = IZKLOP
- Stikalo za izbiro smeri vrtenja [1-7] prestavite v sredinski položaj, da zaklenete stikalo za vklop/izklop. LED-lučka [1-4] zasveti, ko je stikalo za vklop/izklop [1-5] pritisnjeno.

# Igrača v obliki akumulatorskega vrtalnega vijačnika

## navodila za uporabo

### 3. Akumulatorska baterija [A] in [B]

Pred uporabo akumulatorske baterije se prepričajte, da je pritrdišče za akumulatorsko baterijo čisto. Nečistoče na pritrdišču za akumulatorsko baterijo lahko negativno vplivajo na pravilen kontakt in poškodujejo kontakte.

#### [A] Odstranitev akumulatorske baterije

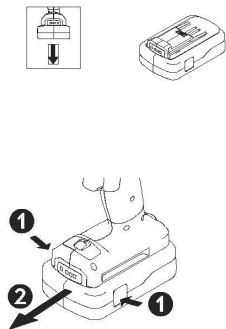

#### [B] Vstavitev akumulatorske baterije – da se zaskoči

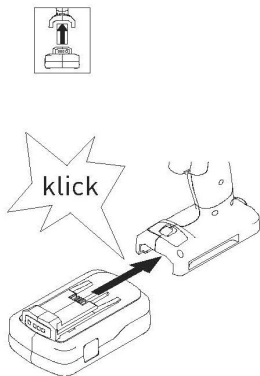

# Igrača v obliki akumulatorskega vrtalnega vijačnika navodila za uporabo

## 4. Zamenjava svedra ali vijačnega nastavka v vpenjalni glavi CENTROTEC [3]

Hitra menjava nastavkov s stebrom CENTROTEC

[3]

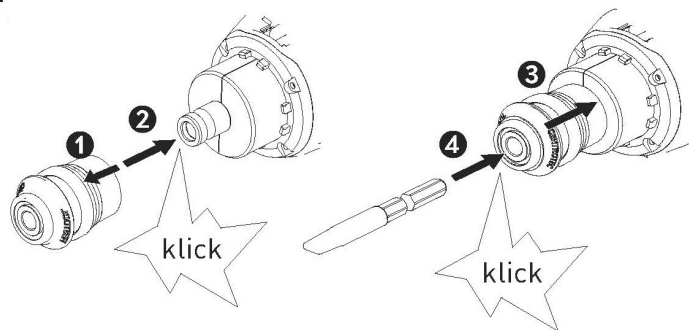

Nabor vijačnih in vrtalnih nastavkov = 3 kosi

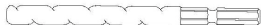



# Igrača v obliki akumulatorskega vrtalnega vijačnika

## navodila za uporabo

[4]

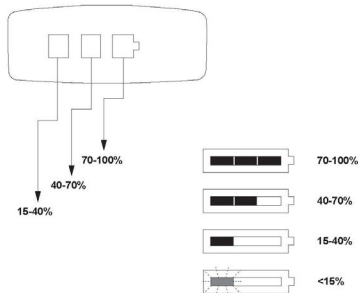

### 5. Prikaz napoljenosti [4] (glejte razdelek Deli orodja [1])

Prikaz napoljenosti [1-3] prikaže stanje napoljenosti akumulatorske baterije, ko pritisnete tipko [1-2].

**Priporočilo:** Če LED-lučka utripa, napolnite akumulatorsko baterijo.

### Opombe glede akumulatorske baterije

01. Akumulatorska baterija – priložena akumulatorska baterija je litij-ionska akumulatorska baterija s kapaciteto 2400 mAh.
02. Akumulatorske baterije ni mogoče zamenjati.
03. Akumulatorsko baterijo je dovoljeno polniti le pod nadzorom odrasle osebe.
04. Za igrače Festool je dovoljeno uporabljati le isti tip akumulatorskih baterij.
05. Akumulatorsko baterijo napolnite, ko se moč orodja zmanjša ali ko se akumulatorska baterija povsem izprazni.
06. Na kontaktih za napajanje ne sme priti do kratkega stika.
07. Za preprečitev nesreč izpraznjenih akumulatorskih baterij ali ohišja akumulatorske baterije ne smete razstavljati, akumulatorske baterije pa ne smete vreči na ogenj ali v vodo.
08. Nazivna vhodna napetost polnilnika mora znašati 5 V DC. Normalno je, da se polnilnik in akumulatorska baterija med polnjenjem rahlo segrejeta.
09. Akumulatorsko baterijo pred polnjenjem ali čiščenjem odstranite iz igrače.
10. Pred polnjenjem preverite, ali so kabel, vtič, ohišje in druge komponente poškodovani. Če odkrijete poškodbe, orodja ne uporabljajte, dokler ni ustrezno popravljeno.
11. Akumulatorsko baterijo vstavite v igračo in pri tem pazite na pravilno polariteto.
12. Menjava akumulatorske baterije ni priporočena: To poveča nevarnost za poškodbe kablov, višev, komponent in pribora.
13. Baterij za enkratno uporabo ne smete polniti.
14. Če je akumulatorska baterija prazna, jo odstranite iz igrače.

### ⚠ Opozorila

- Uporaba je dovoljena le pod neposrednim nadzorom odrasle osebe! Nevarnost zadušitve zaradi majhnih delov. Ni primerno za otroke, mlajše od 3 let.
- Za čiščenje površine uporabljajte suho krpo.
- Igračo je dovoljeno priključiti le na polnilnike, označene z naslednjim simbolom
- Za polnjenje akumulatorske baterije uporabljajte le priloženi in smeljni polnilnik.
- Embalažo shranite, saj vsebuje pomembne informacije.
- **Pozor:** Igrača oddaja utripajočo svetlobo, ki lahko pri občutljivih osebah sproži napad epilepsije.

# Hračka – akumulátorový vrtací skrutkovač

## Návod na obsluhu

[1]

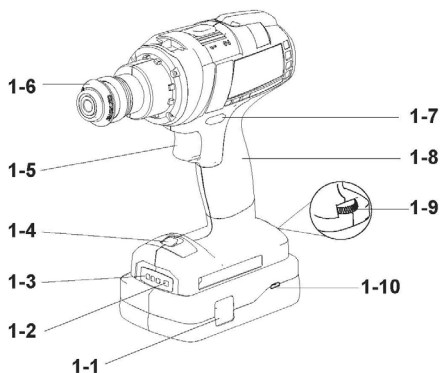

### 1. Časti výrobku [1]

- [1-1] tlačidlo na odistenie akumulátora
- [1-2] tlačidlo indikátora kapacity na akumulátore
- [1-3] indikátor kapacity akumulátora
- [1-4] LED kontrolka (stav zapnutia)
- [1-5] vypínač ZAP/VYP
- [1-6] manžeta
- [1-7] prepínač smeru otáčania a bezpečnostná poistka
- [1-8] rukoväť
- [1-9] ovládanie hlasitosti; vypínač zvuku ZAP/VYP
- [1-10] nabíjací port (USB-C)

### 2. Zapínanie a vypínanie

- [1-5] stlačenie = ZAP / uvoľnenie = VYP
- Nastavte prepínač smeru otáčania [1-7] do strednej polohy na odblokovanie vypínača.
- LED kontrolka [1-4] sa rozsvieti pri stlačení vypínači ZAP/VYP [1-5].

# Hračka – akumulátorový vrtací skrutkovač

## Návod na obsluhu

### 3. Akumulátor [A] a [B]

Pred použitím akumulátora sa uistite, že je rozhranie akumulátora čisté. Akékoľvek znečistenie rozhrania akumulátora môže narušiť správny kontakt a viesť k poškodeniu kontaktov.

#### [A] Vybratie akumulátora

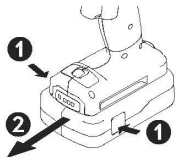

#### [B] Nasadenie akumulátora – musí byť počuf zacvaknutie

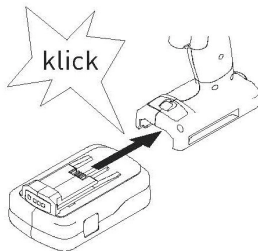

# Hračka – akumulátorový vrtací skrutkovač

## Návod na obsluhu

### 4. Výmena skrutkovacieho hrotu zo súpravy pomocou skľučovadla CENTROTEC [3]

Rýchla výmena nástrojov so stopkou CENTROTEC

[3]

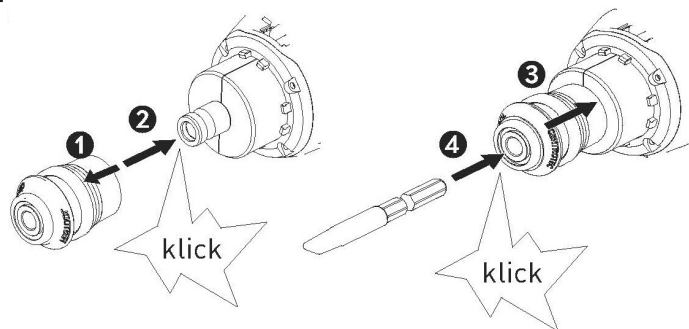

Súprava vrtákov a skrutkovacích hrotov = 3 kusy

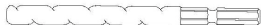

# Hračka – akumulátorový vrtací skrutkovač

## Návod na obsluhu

[4]

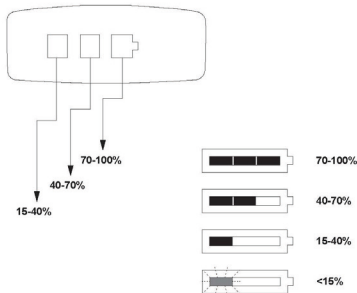

### 5. Indikátor kapacity [4] [pozri Časti výrobku [1]]

Indikátor kapacity [1-3] ukazuje stav nabitia akumulátora po stlačení kontrolného tlačidla [1-2].

**Odporúčanie:** Keď blíkajú LED kontrolka, akumulátor nabíjate.

### Informácie o akumulátore

01. Akumulátor – súčasťou balenia je nabíjateľný lítiový-iónový akumulátor s kapacitou 2 400 mAh.
02. Tento akumulátor nie je vymeniteľný.
03. Akumulátor sa musí nabíjať pod dohľadom dospeljej osoby.
04. Pre hračky Festool sa smie používať len rovnaký typ akumulátora.
05. Akumulátor nabíjate, ak sa znížil jeho výkon alebo ak je akumulátor úplne vybitý alebo prázdny.
06. Svorky napájacieho zdroja nesmú byť skratované.
07. Aby ste predišli nehodám, nerozoberajte vybitý akumulátor ani kryt akumulátora a akumulátor neháďte do ohňa ani do vody.
08. Menovité vstupné napätie nabíjачky musí byť 5 V DC. Je normálne, že sa nabíjачka a akumulátor počas nabíjania mierne zahrejú.
09. Pred nabíjaním alebo čistením by sa mal akumulátor z hračky vybrať.
10. Pred nabíjaním skontrolujte, či káble, zástrčky, kryt a ostatné komponenty nie sú poškodené. Ak zistíte akékoľvek poškodenie, výrobok nepoužívajte, kým nebude úplne opravený.
11. Akumulátor vložte do hračky so správnou polaritou.
12. Výmena akumulátora sa neodporúča: Hrozi väčšie riziko poškodenia káblov, zástrčiek, komponentov a príslušenstva.
13. Nenabíjateľné batérie sa nesmú nabíjať.
14. Prázdne akumulátory je potrebné z hračky vybrať.

### ⚠ Varovné upozornenie

- Používanie je dovolené len pod priamym dohľadom dospeljej osoby.
- Nebezpečenstvo udusenía malými časťami. Nevhodné pre deti mladšie ako 3 roky.
- Povrch čistite len suchou handričkou.
- Túto hračku možno pripojiť len k nabíjачkám, ktoré sú označené nasledujúcim symbolom .
- Na nabíjanie akumulátora používajte iba pribalené odpojiteľný sieťový adaptér.
- Obal je potrebné uschovať, pretože obsahuje dôležité informácie.

**Pozor:** Táto hračka vytvára svetelné záblesky, ktoré môžu u citlivých ľudí vyvolať epileptický záchvat.

# Igračka baterijska bušilica-odvijač

## Uputstvo za upotrebu

[1]

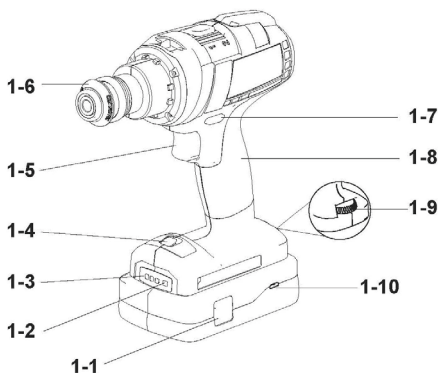

### 1. Delovi uređaja [1]

- [1-1] Taster za otključavanje akumulatorskog pakovanja
- [1-2] Taster za prikaz kapaciteta na akumulatorskom pakovanju
- [1-3] Prikaz kapaciteta baterije
- [1-4] LED lampica (status uključivanja)
- [1-5] Prekidač za uključivanje/isključivanje
- [1-6] Manžeta
- [1-7] Prekidač za smer obrtanja i sigurnosna brava
- [1-8] Ručka
- [1-9] Regulator jačine zvuka; prekidač za uključivanje/isključivanje jačine zvuka
- [1-10] Priključak za punjenje (USB-C)

### 2. Uključivanje i isključivanje

[1-5] Pritisnuti = UKLJUČENO / pustiti = ISKLJUČENO

Postavite prekidač za smer obrtanja [1-7] u srednji položaj, da biste blokirali prekidač za uključivanje/isključivanje.

LED lampica [1-4] svetli, kada se pritisne prekidač za uključivanje/isključivanje [1-5].

# Igračka baterijska bušilica-odvijač

## Uputstvo za upotrebu

### 3. Akumulatorsko pakovanje [A] i [B]

Pre upotrebe akumulatorskog pakovanja se уверite da je interfejs za akumulator čist. Svaka nečistoća interfejsa za akumulator može negativno да utiče na kontakt i да dovede do oštećenja kontakata.

#### [A] Uklonite akumulatorsko pakovanje

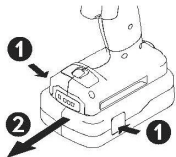

#### [B] Umetnite akumulatorsko pakovanje tako da uskoči

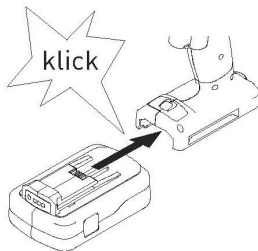

# Igračka baterijska bušilica-odvijač

## Uputstvo za upotrebu

### 4. Zamena seta bita burgija sa CENTROTEC steznom glavom [3]

Brza promena alatki pomoću CENTROTEC osovine

[3]

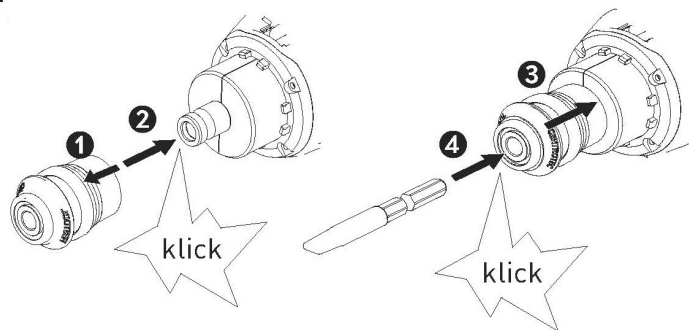

Izbor kompleta bita burgija = 3 komada

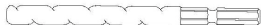



# Igračka baterijska bušilica-odvijač

## Uputstvo za upotrebu

[4]

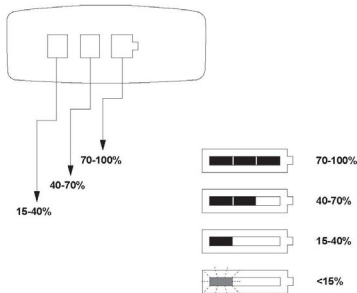

### 5. Prikaz kapaciteta [4] (pogledajte delove uređaja [1])

Prikaz kapaciteta [1-3] prikazuje status punjenja akumulatorskog pakovanja nakon što je pritisnut taster za testiranje [1-2].

**Preporuka:** Kada LED lampica treperi, napunite bateriju.

### Napomene o bateriji

01. Baterija - isporučena baterija je punjiva litijum-jonska baterija sa 2400 mAh.
02. Ovo akumulatorsko pakovanje se ne može zameniti.
03. Akumulatorsko pakovanje se mora puniti uz nadzor odraslih.
04. Sme da se koristi samo isti tip baterije za Festool igračke.
05. Napunite akumulatorsko pakovanje kada se snaga smanji ili je baterija potpuno ispražnjena ili prazna.
06. Priključci za napajanje ne smeju biti kratko spojeni.
07. Da biste sprečili nezgodu, ispražnjenu bateriju ili kućište baterije ne smete da rastavljate i ne smete da stavljate bateriju u vatru ili vodu.
08. Nominalni ulazni napon punjača mora biti 5 V DC. Normalno je da se punjač i akumulatorsko pakovanje tokom postupka punjenja blago zagrevaju.
09. Akumulatorsko pakovanje se pre punjenja ili čišćenja treba izvaditi iz igračke.
10. Pre punjenja proverite da li su kablovi, utikači, kućište i druge komponente oštećene. Ako primetite bilo kakvo oštećenje, nemojte koristiti uređaj dok ne bude potpuno popravljen.
11. Stavite akumulatorsko pakovanje sa pravilnim polovima u igračku.
12. Ne preporučujemo zmenu akumulatorskog pakovanja: Ovo nosi veći rizik od oštećenja kablova, utikača, komponenti i pribora.
13. Baterije koje nisu punjive se ne smeju puniti.
14. Prazne baterije moraju biti uklonjene iz igračke.

### ⚠ Upozorenja

- Koristite samo pod direktnim nadzorom odrasle osobe.
- Opasnost od gušenja zbog sitnih delova. Nije pogodno za decu ispod 3 godine.
- Očistite površinu samo suvom krpom.
- Ova igračka se može priključiti samo na punjače koji imaju sledeći simbol
- Za punjenje baterije koristite samo priloženi adapter za napajanje koji se skida.
- Pakovanje se mora sačuvati jer sadrži važne informacije.

**Pažnja:** Ova igračka proizvodi bljeskove svetlosti koji mogu izazvati epilepsiju kod osetljivih ljudi.

# Akülü vidalama matkap oyuncuđı

## Kullanım Kılavuzu

[1]

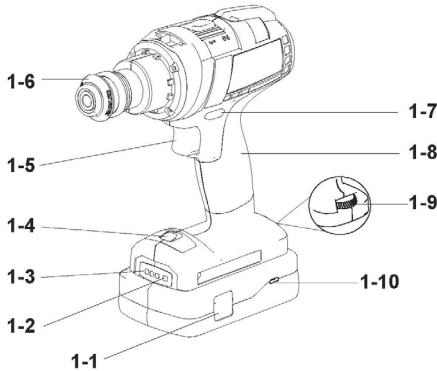

### 1. Cihaz parçaları [1]

- [1-1] Akünün kilidini açmak için tuş
- [1-2] Akü üzerindeki kapasite göstergesi tuşu
- [1-3] Akü şarj kapasitesi göstergesi
- [1-4] LED ışık (açılma durumu)
- [1-5] Açma/kapama şalteri
- [1-6] Manşon
- [1-7] Dönüş yönü şalteri ve emniyet kilidi
- [1-8] Sap
- [1-9] Ses seviyesi kontrolü; Ses seviyesi için açma/kapama şalteri
- [1-10] Şarj bağlantısı (USB-C)

### 2. Açma ve kapama

- [1-5] Basma = AÇIK / bırakma = KAPALI
- Dönüş yönü anahtarını ayarlayın
- Açma/kapama şalterini kilitlemek için [1-7] düğmeyi orta konuma getirin.
- Açma/kapama şalterine [1-5] basıldığında LED ışığı [1-4] yanar.

# Akülü vidalama matkap oyuncuđı

## Kullanım Kılavuzu

### 3. Akü [A] ve [B]

Aküyü kullanmadan önce, akü arayüzünün temiz olduđundan emin olun. Akü arayüzünün kirlenmesi doğru teması bozabilir ve kontaklarda hasara yol açabilir.

#### [A] Akünün sökülmesi

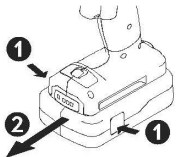
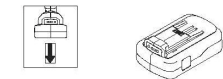

#### [B] Akünün yerine oturana kadar takılması

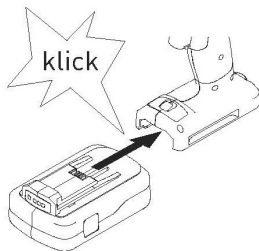

# Akülü vidalama matkap oyuncuđı

## Kullanım Kılavuzu

### 4. CENTROTEC takım mandrenini kullanarak matkap ucu setinin deđiştirilmesi [3]

CENTROTEC řaftlı takımların hızlı deđiřimi

[3]

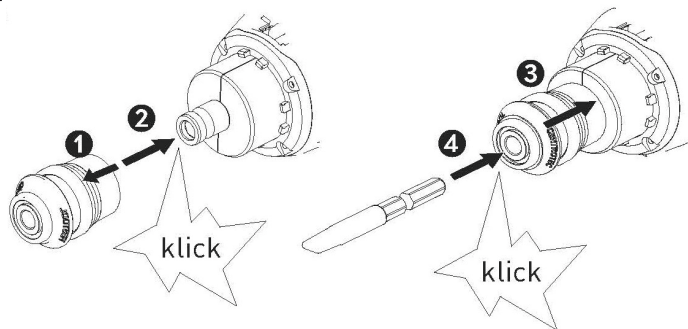

Matkap ucu seti seđimi = 3 adet

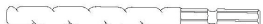

# Akülü vidalama matkap oyuncuđı

## Kullanım Kılavuzu

[4]

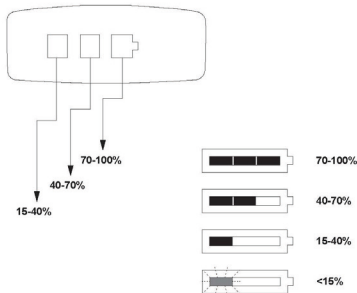

### 5. Kapasite göstergesi [4] (bkz. cihaz parçaları [1])

Kapasite göstergesi [1-3], test tuşuna [1-2] basıldıktan sonra akünün şarj durumunu gösterir.

**Tavsiye:** LED ışığı yanıp söndüğünde aküyü şarj edin.

### Akü hakkında notlar

01. Akü - Birlikte teslim edilen akü şarj edilebilir bir aküdür Lityum iyon akü 2400 mAh.
02. Bu akü değiştirilemez.
03. Akü yetiřkin gözetimi altında şarj edilmelidir.
04. Festool oyuncakları için sadece aynı tip akü kullanılabilir.
05. Performans düşerse veya akü tamamen boşalsa ya da biterse aküyü şarj edin.
06. Güç kaynađı terminalleri kısa devre yapmamalıdır.
07. Kazaları önlemek için, boş aküyü veya akü muhafazasını sökmeyin ve pili ateşe veya suya atmayın.
08. Şarj cihazının nominal giriş voltajı 5 V DC olmalıdır. Şarj işlemi sırasında şarj cihazının ve akünün hafifçe ısınması normaldir.
09. Şarj etmeden veya temizlemeden önce akü oyuncaktan çıkarılmalıdır.
10. Şarj etmeden önce kablolarla, fişlerde, muhafazada ve diđer bileşenlerde hasar olup olmadığını kontrol edin. >Herhangi bir hasar fark ederseniz, tam olarak onarılan kadar cihazı kullanmayın.
11. Aküyü dođru kutuplarla oyuncuđaya yerleştirin.
12. Akünün deđiřtirilmesi tavsiye edilmez: Bu durum kablolarla, fişlere, bileşenlere ve aksesuarlara daha fazla zarar verme riski tařır.
13. Şarj edilemeyen aküler yeniden şarj edilmemelidir.
14. Boş aküler oyuncaktan çıkarılmalıdır.

### ⚠ Uyarılar

- Sadece bir yetiřkinin dođrudan gözetimi altında kullanın.
- Küçük parçalar nedeniyle bođulma tehlikesi vardır. 3 yařın altındaki çocuklar için uygun deđildir.
- Yüzeysel sadece kuru bir bezle temizleyin.
- Bu oyuncak sadece ilgili sembolü  tařıyan şarj cihazlarına bađlanabilir.
- Aküyü şarj etmek için sadece birlikte verilen çıkarılabilir řebeke adaptörünü kullanın.
- Ambalaj önemli bilgiler içerdüğinden saklanmalıdır.

**Dikkat:** Bu oyuncak, hassas kiřilerde epilepsiyi tetikleyebilecek ışık parlamaları üretir.

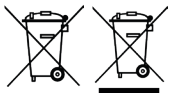

Made in China



Séparez les éléments avant de trier



Points de collecte sur [www.quefairedemesdechets.fr](http://www.quefairedemesdechets.fr)



Adresses sur [quefairedemesdechets.fr](http://quefairedemesdechets.fr)

N° 577937

[www.festool.com](http://www.festool.com)

Festool GmbH | Wertstrasse 20  
D-73240 Wendlingen Germany

Imported into the UK by  
Festool UK Ltd | Anglo Saxon Way  
Bury St Edmunds, IP30 9XH | GB

[www.festool.com/declaration-of-conformity](http://www.festool.com/declaration-of-conformity)

WARNING: Cancer and Reproductive Harm. [www.P65Warnings.ca.gov](http://www.P65Warnings.ca.gov).